



TAVOLI
TABLES
TABLES
TISCHE

TEE

Bartoli Design

TEE - Sistema di tavoli.

Le basi autoportanti consentono notevole flessibilità compositiva, con soluzioni di serie per scrivanie direzionali e tavoli riunione. Viene suggerita una ampia gamma di composizioni basi + piani fornibili su richiesta, da piccole a grandi dimensioni, fino alla realizzazione di tavoli conferenza anche su disegno cliente.

Basi in resina laccata testurizzata opaca nei colori: bianco, nero e rosso, con piedini regolabili.

Piani in vetro float temprato naturale, spessore 12mm, in appoggio sulle basi con distanziali di acciaio inox e guarnizioni in termoplastico traslucido.

Piani in HPL bianco e nero tutto colore, spessore 12 mm, in MDF laccato testurizzato opaco nei colori bianco e nero spessore 30 mm avvitati a distanziali ad incasso nelle basi.

Su richiesta piani in MDF laccato o impiallacciati in essenza di spessore 60 mm.

Tee Table System.

The self-supporting bases allow for considerable flexibility in composition, with solutions suitable for desks and conference tables of varying sizes depending on the number of bases used. The modular aspect of the bases allow for the availability of a wide range of sizes and shapes of tops.

The bases with integral leveling devices are finished in a textured matt lacquer available in white, black or red.

Tempered natural glass tops float, 12 mm thick, on bases with stainless steel spacers and thermoplastic translucent seals.

HPL tops in solid black and white colour, 12 mm thick, textured matt lacquered MDF tops in white and black finish, 30mm thick, fixed to the bases with metal spacers.

MDF lacquered or veneered 60 mm thick tops, are also available on request.

TEE - Pieds de tables.

Base portante pour la réalisation de divers types de tables, bureaux, réunion, conférence, à utiliser avec des plateaux de différents matériaux, et dimensions (sur mesure possible). Bases en résine laquée texturisée opaque disponible dans les coloris blanc, noir et rouge.

Patins de niveau réglables en hauteur. Plateaux en verre, épaisseur 12 mm, placés sur plots en acier inoxydable et joints thermoplastiques transparents.

Plateaux en HPL de couleur noir et blanc, épaisseur 12mm, MDF laqué mat texturé noir ou blanc, épaisseur 30 mm, fixés à la base avec plots en métal.

Sur demande plateaux en MDF laqué ou plaqué, 60 mm d'épaisseur.

TEE - Tischbeinsystem.

Das System ermöglicht variable Gestaltungsformen, vom Schreibtisch bis zum Konferenztisch, sowohl im privaten Wohnbereich, als auch im Objektbereich.

Das Tischgestellsystem TEE lebt von den zahlreichen Kombinationsmöglichkeiten von kleineren und grösseren Tischplatten in verschiedenen Materialien.

Auf Kundenwunsch können auch individuelle Zusammenstellungen realisiert werden.

Das Material der Tischbeine ist Kunstharz in den Farben: Weiss, Rot, Schwarz. Die Gleiter sind verstellbar. Temperierte float Klarglasplatten liegen auf zylinderförmigen Distanzhaltern.

HPL-Laminatplatten in den Farben: Weiss, Schwarz oder aus MDF lackiert in den Farben: Weiss und Schwarz mit einer Plattenstärke von 30 mm oder 60 mm werden mit der vorgesehenen Metallhalterung an das Gestell fixiert.





Esempi di dimensioni di serie / Examples of standard top dimensions
 Exemples de dimensions de plateaux standard / Beispiele: Standard Platten Masse

- Piani HPL - MDF / HPL - MDF Table tops
 Plateaux HPL - MDF / HPL - MDF - Platte
- Piani in vetro / Glass table tops
 Plateaux en verre / Kristallglasplatte

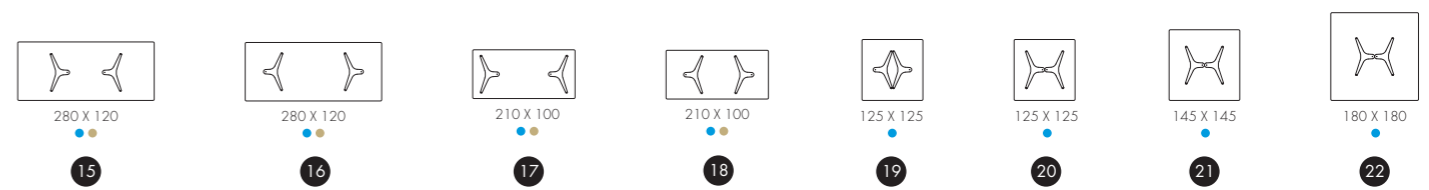

Esempi di dimensioni su richiesta / Examples of top dimensions on request / Exemples de dimensions de plateaux sur demande / Beispiele: Platten Masse auf Anfrage

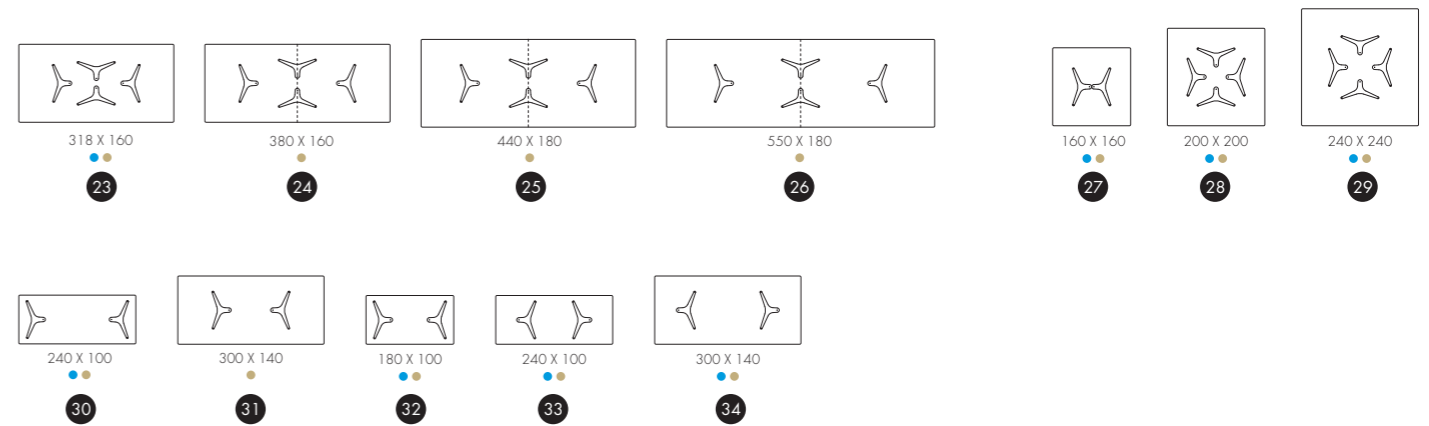



Esempi di dimensioni di serie / Examples of standard top dimensions
 Exemples de dimensions de plateaux standard / Beispiele: Standard Platten Masse

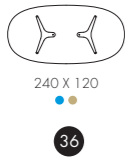
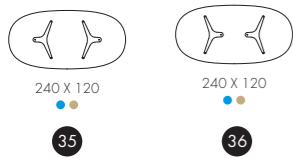

- Piani HPL - MDF / HPL - MDF Table tops
 Plateaux HPL - MDF / HPL - MDF - Platte
- Piani in vetro / Glass table tops
 Plateaux en verre / Kristallglasplatte

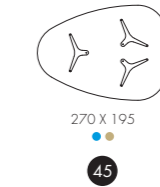
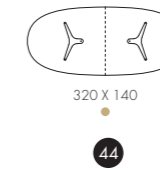
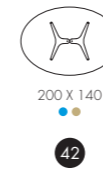
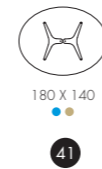

Esempi di dimensioni su richiesta / Examples of top dimensions on request / Exemples de dimensions de plateaux sur demande / Beispiele: Platten Masse auf Anfrage

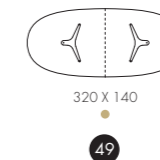
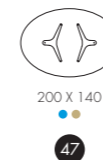
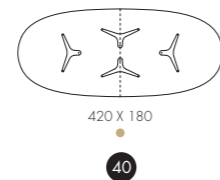
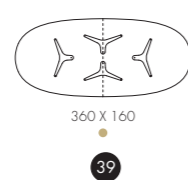
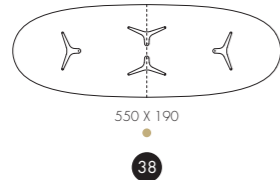
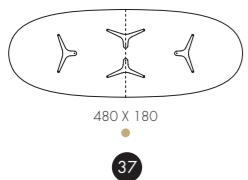



Esempi di dimensioni di serie / Examples of standard top dimensions
 Exemples de dimensions de plateaux standard / Beispiele: Standard Platten Masse

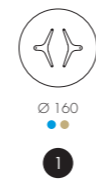

- Piani HPL - MDF / HPL - MDF Table tops
 Plateaux HPL - MDF / HPL - MDF - Platte
- Piani in vetro / Glass table tops
 Plateaux en verre / Kristallglasplatte

Esempi di dimensioni su richiesta / Examples of top dimensions on request / Exemples de dimensions de plateaux sur demande / Beispiele: Platten Masse auf Anfrage

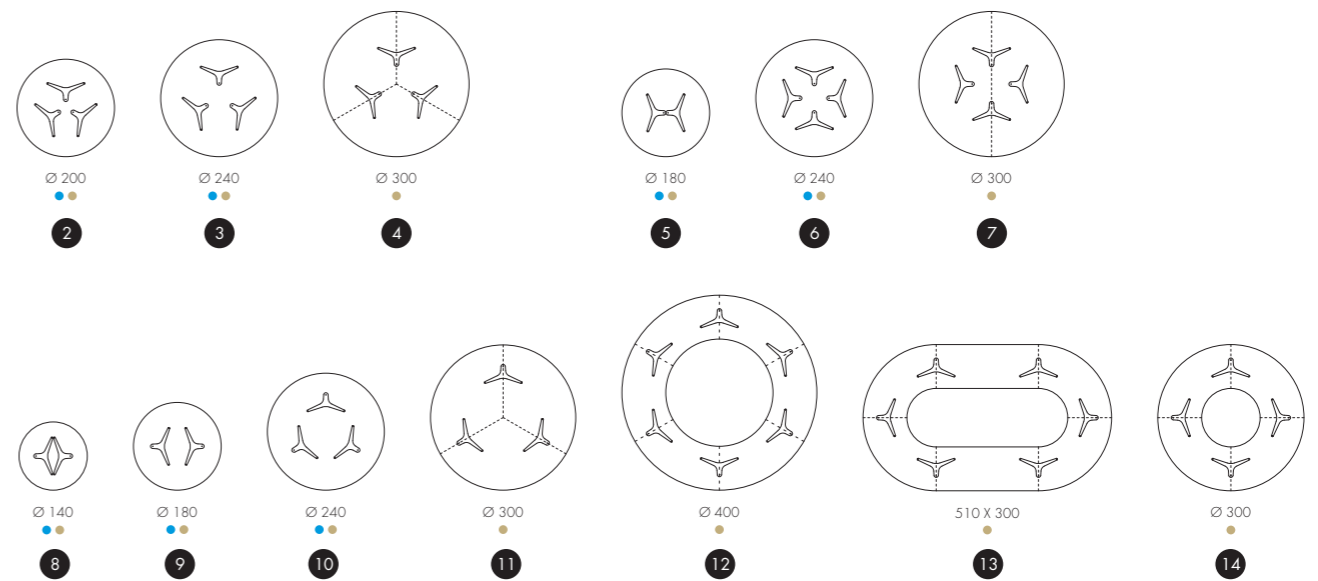

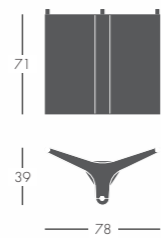

Finiture / Finishes / Finitions / Ausführung



Piani MDF / MDF Table tops
Plateaux MDF / MDF - Platte

- bianco 7C / white 7C
blanc 7C / Weiss 7C
- nero 7F / black 7F
noir 7F / Schwarz 7F



Piani HPL / HPL Table tops
Plateaux HPL / HPL - Platte

- bianco BI / white BI
blanc BI / Weiss BI
- nero NE / black NE
noir NE / Schwarz NE

Base / Base
Base / Untergestell

- bianco 7C / white 7C
blanc 7C / Weiss 7C
- rosso 7A / red 7A
rouge 7A / Rot 7A
- nero 7F / black 7F
noir 7F / Schwarz 7F

YOGA

Carlo Bartoli

Serie di tavoli per interno e/o esterno, rettangolari e quadrati con piano in vetro. Struttura in tubo ellittico di alluminio estruso (82 x 44 mm) con finitura anodizzata opaca (61) o verniciata a polveri epossidiche. Piedini in materiale plastico ad alta resistenza. Kit di feltri adesivi in dotazione applicabili in caso di pavimenti in legno o materiali sensibili al graffio. Piani in vetro float temprato chiaro trasparente e chiaro satinato, appoggiati su 4, 6 o 8 cilindretti distanziatori con testa in plastica morbida (a seconda della dimensione della struttura).

Rectangular and square table with glass top, available in several sizes for indoor and outdoor. Frame made of extruded aluminium elliptic tube (82x44 mm), available in satin anodized (61) or powder coated finishes. Feet in polyethylene. A set of adhesive felt pads is supplied with the table, to be used in case of the product is placed on delicate surfaces. Tempered float glass tabletops available in natural or satin finish, placed on the frame by means of 4, 6 or 8 soft plastic spacers (the number of the spacers can change according to the dimensions of the frame).

Série de tables carrées ou rectangulaires avec plateau en verre, pour l'intérieur et l'extérieur. Structure en forme de tube elliptique d'aluminium extrudé (82x44mm) disponible en finition anodisée mat (61) ou laqué époxy. Patins en finition plastique de haute résistance. Kit de feutres adhésifs pour les sols parquet ou matériaux sensibles aux rayures. Plateau en verre trempé disponible en finition transparent ou satiné, posé sur 4, 6 ou 8 cylindres de séparation avec tête en plastique souple (selon les dimensions de la structure).

Tisch quadratisch oder rechteckig. Gestell aus elliptischem Aluminiumrohr 82x44 mm eloxiert matt 61 oder epoxydlackiert. Gleiter aus Polyäthylen, Filzgleiter sind empfindliche Fußböden. Platten für Innen- und Aussenbereich: Temperierte float klare Kristallglasplatten oder sandgestrahlt, die Kristallglasplatten sind auf 4, 6 oder 8 (je nach Gestellmasse) zylinderförmigen Distanzhaltern aufgelegt.

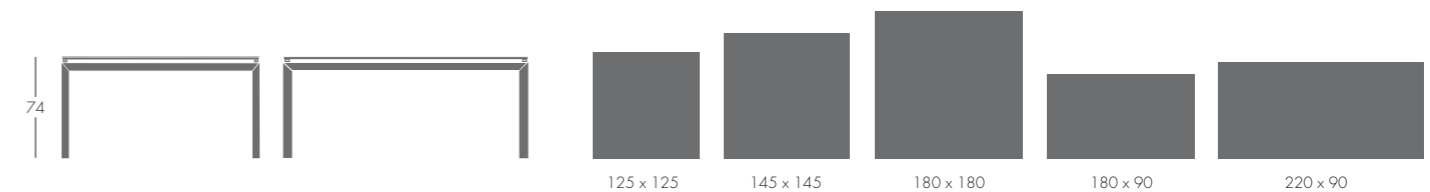

Finiture / Finishes / Finitions / Ausführung

Struttura / Frame
Structure / Gestell

→ vedere scheda finitura metallo
see metal finishes
voir finitions métal
Siehe Lack-Farben im Anhang

DRUM

Bartoli Design

Serie di tavoli per interno ed esterno rettangolari e quadrati in varie dimensioni. Struttura realizzata con particolari tubi estrusi in alluminio appositamente disegnati ed assemblati con giunti interni in alluminio pressofuso, disponibile con finitura anodizzata opaca (61) o verniciata a polveri epossidiche. Piedini in Polietilene (PE) antigraffio. Kit di feltri adesivi in dotazione applicabili in caso di pavimenti in legno o materiali sensibili al graffio. Piani disponibili in in vetro float temprato chiaro trasparente, satinato e laminato HPL. Tutti i piani sono appoggiati ed incassati nella cornice perimetrale della struttura. Piani con spessore superiore a 10 mm, se non forniti direttamente dall'Azienda, necessitano di una lavorazione perimetrale a disegno.

Rectangular and square tables for indoor and outdoor use available in several sizes. Frame offered in special extruded aluminium tube, assembled with internal die-cast aluminium joints, is available in satin anodized (61) or powder coated finishes. Feet in polyethylene PE. A set of adhesive felt pads is supplied with the table, to be used in case of the product is placed on delicate surfaces. Table tops are available in different sizes and various material, such as clear or satin tempered float glass and HPL laminate. All tops are enclosed into the frame. Table tops with thickness over 10 mm, if not supplied by Segis, need a special manufacturing process.

Série de tables carrées et rectangulaires, pour l'intérieur ou l'extérieur, de différentes dimensions. Structure réalisée en tube en aluminium extrudé spécialement dessiné et assemblé avec joints internes en fonte d'aluminium, disponible an finition anodisé mat (61) ou laqué époxy. Patins anti-rayures en polyéthylène. Kit de feutres adhésifs pour les sols type parquet ou matériaux sensibles aux rayures. Plateaux disponibles en verre trempé float transparent clair, extra clair satiné et stratifié HPL. Tous les plateaux sont posés et encastés dans le cadre périmétral de la structure. Les plateaux dont l'épaisseur est supérieure à 10 mm nécessitent un détourage spécial pour l'encastement s'ils ne sont pas fournis directement par l'usine.

Tisch quadratisch oder rechteckig. Gestell aus Aluminiumrohr eloxiert Matt 61 oder epoxydlackiert. Gleiter aus Polyäthylene, Filzgleiter sind beige packt für Parkett oder empfindliche Fußböden. Platten für Innen- und Aussenbereich: Temperierte klare Kristallglasplatten, sandgestrahlt oder HPL-Laminat. Wichtig: Zur Anfertigung von bauseitigen Tischplatten mit einer Stärke von mehr als 10 mm ist eine werkseitige Schablone notwendig.



Finiture / Finishes / Finitions / Ausführung



120 x 120 / 150 x 150



120 x 70 / 150 x 80 / 180 x 90

Struttura / Frame
Structure / Gestell

→ vedere scheda finitura metallo
see metal finishes
voir finitions métal
Siehe Lack-Farben im Anhang

K COLLECTION

K2 / K3 / K4 / K5

Sistema di tavoli con basi e piani componibili. Sulle basi si possono montare piani rotondi, quadrati, rettangolari di varie misure fin ad ottenere tavoli anche di grandi dimensioni.

System of tables with modular bases and tops. Round, square, rectangular of different dimensions can be attached to these bases to obtain both small tables and larger ones.

Système de table avec pieds et plateaux composables. Sur les bases peuvent se fixer des plateaux ronds, carrés, rectangulaires de différentes mesures et également de grandes dimensions.

Tischsystem mit verschiedenen Gestellen und Platten. Zu den Gestellen sind runde, quadratische Tischplatten in diversen Größen kombinierbar, um sowohl kleine als auch grosse Tische zu realisieren.



K2

Carlo Bartoli

Sistema di tavoli con basi e piani componibili. Tavolo in due altezze 71 cm e 105 cm, base a due razze con 2 colonne e traversa di collegamento - disponibile in versione standard in 2 lunghezze (ingombro 106 e 117 cm) e base terminale a 120° e 180° Composizioni di varia lunghezza con singoli elementi.

Basi autoportanti in pressofusione di alluminio con finitura verniciata (alluminio 68, alluminio 58, bianco 18, antracite 11, nero 08) o cromata (02). Colonne Ø 80mm in tubo di acciaio verniciato o cromato (per interni) o in tubo di alluminio verniciato (68) (per esterno). Piatto di raccordo sottopiano in tecnopolimero grigio Ø 40 cm. Traversa di collegamento per tavoli K2 in tubo ellittico di alluminio finitura verniciata o cromata. Il tavolo K2 è disponibile anche con meccanismo di ribaltamento del piano. Piedini in materiale plastico regolabili in altezza. Piani disponibili per uso interno ed esterno, in vari materiali e dimensioni.

Tables system with modular bases and tabletops. Table available in two heights: 71cm and 105 cm. Base with two spokes and two columns and joining bar - two different lengths are available as standard feature (cm 106/117), terminal base can be with 120° or 180° pattern. Coupling different single elements allow virtually unlimited linear compositions. Self-standing spokes of high resistance die-cast aluminium in powder coated finish (aluminium 68, aluminium 58, white 18, anthracite 11, black 08) or chromed (02). Columns available either of high resistance steel profile (Ø mm 80) in chromed or powder coated finish (steel is suggested for indoor use) or of high resistance aluminium profile (Ø mm 80) in epoxy powder coating finish aluminium (68) is suggested in case of outdoor use. Tabletop fixing plates made of special grey colour high resistance technopolymer Ø cm 40. K2 horizontal connecting bars are of high resistance elliptic aluminium profile, available in chrome plated or epoxy powder coating finish. Adjustable feet are manufactured in high resistance thermo-plastic material. K2 table is available also with a flip top mechanism. Tabletops available in various materials and sizes for indoor and outdoor use.

Système de tables avec pieds et plateaux modulables. Table disponible en deux hauteurs, H 71cm et H 105cm (hors plateau) base à 2 branches croisées, 2 colonnes et traverse de jonction, disponible dans la version standard en 2 longueurs (encombrement 106 cm et 117 cm) avec base terminale à 120° ou 180°. Possibilité de varier les dimensions avec le kit de rallonge. Piètements autoportants en fonte d'aluminium, finition laqué époxy (aluminium 68, aluminium 58, blanc 18, anthracite 11, noir 08) ou chromé (02). Colonne Ø 80mm en tube d'acier laqué époxy ou chromé (pour l'intérieur) et en tube d'aluminium laqué époxy (68) (pour l'extérieur). Platine de fixation sous plateau en technopolymère gris Ø 40 cm. Traverse de jonction pour tables K2 en tube elliptique d'aluminium, finition laqué époxy ou chromé. Patins en plastique, réglables en hauteur. La table K2 est disponible aussi avec mécanisme pour table pliante. Plateaux disponibles pour l'intérieur ou l'extérieur, en plusieurs matériaux et dimensions.

Tischsystem H.71 cm mit je 2 Fuhsstützen und Säulen. Lieferbar in Standard ausführung (106 und 117 cm) mit Ausleger Tischfuss-Stellung 120° und 180°. Sondergrößen kombinierbar mit verschiedenen Elementen. Tischsäule aus Stahlrohr Ø 80 mm, epoxydlackiert in den Farben: Alu-Farbig 58, 68, Weiss 18, Anthrazit 11, Schwarz 08 oder verchromt 02 (für Innenbereich). Waagrechte Verbindung, ellipsenförmiges Aluminiumrohr (83 x 44 mm), epoxydlackiert oder verchromt (für Innenbereich). (Für Aussenbereich) Fuhsstützen aus Aludruckguss epoxydlackiert aus Aluminiumrohr Ø 80 mm. Alle Tischfussausleger sind mit höhenverstellbarem, schwarzen Kunststoffgleiter versehen Tischunterteller aus gravem Technopolymer Ø 40 cm. K2 Tischist auch mit Seitlich Abklapbare Tischplatte erhältlich. Tischplatten: in verschiedenen Materialien und Grössen für Innen- und Aussenbereich.





H. piano escluso / H. without top / H. hors plateau / H. Ohne Platte



H. piano escluso / H. without top / H. hors plateau / H. Ohne Platte

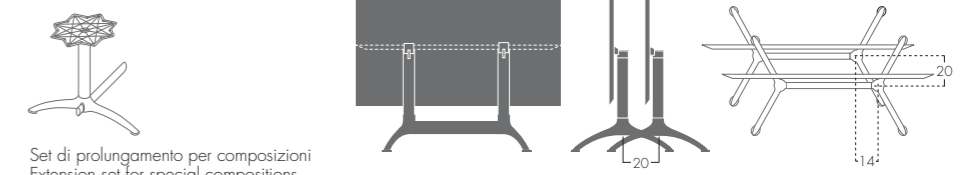
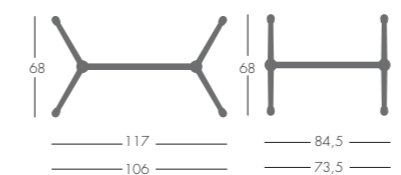
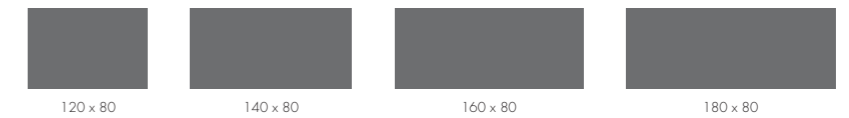

Set di prolungamento per composizioni
Extension set for special compositions
Kit rallonges pour compositions
Elemente um Tische zu Kombinieren

Finiture / Finishes / Finitions / Ausführung

Colori per esterno / Colours for outdoor use
Coloris pour l'extérieur / Für Aussenbereich

Struttura / Frame
Structure / Gestell

- nero 08 / black 08
noir 08 / Schwarz 08
- antracite 11 / anthracite 11
anthracite 11 / Anthrazit 11
- bianco 18 / white 18
blanc 18 / Weiss 18
- alluminio 68 / aluminium 68
aluminium 68 / Alu-Farbig 68
- alluminio 58 / aluminium 58
aluminium 58 / Alu-Farbig 58
- cromo 02 / chrome 02
chromé 02 / Verchromt 02

Struttura / Frame
Structure / Gestell

- alluminio 68 / aluminium 68
aluminium 68 / Alu-Farbig 68

K3

Carlo Bartoli

Tavolo H. 71 cm con base a 3 razze e colonna centrale. Base autoportante in alluminio pressofuso, finitura verniciata (alluminio 68, alluminio 58, antracite 11, bianco 18, nero 08) o cromata. Colonna Ø 60 mm in tubo di acciaio verniciato o cromato (per interni) o in tubo di alluminio verniciato (68) (per esterno). Piatto di raccordo sottopiano in tecnopolimero grigio Ø 40 cm. Piedini in materiale plastico regolabili in altezza. Piani disponibili per uso interno ed esterno, in vari materiali e dimensioni.

Table H. 71 cm. with 3 spokes and central column. Self-standing spokes of high resistance die-cast aluminium, available in powder coated finish (aluminium 68, aluminium 58, white 18, anthracite 11, black 08) or chromed (02). Columns diam. 60 mm. available either of high resistance steel profile in chromed or powder coated finish (steel is suggested for indoor use) or of high resistance aluminium profile in epoxy powder coating finish aluminium (68) is suggested in case of outdoor use. Tabletop fixing plate made of special grey colour high resistance technopolymer Ø cm 40. Feet are manufactured in high resistance thermo-plastic material, all adjustable. Tabletops available in various materials and sizes for indoor and outdoor use.

Table H. 71 cm (hors plateau) avec base à 3 branches et colonne centrale. Base autoportante en fonte d'aluminium, finition laqué époxy (aluminium 68, aluminium 58, blanc 18, anthracite 11, noir 08) ou chromé (02). Colonne Ø 60mm en tube d'acier laqué époxy ou chromé (pour l'intérieur) et en tube d'aluminium laqué époxy (68) (pour l'extérieur). Platine de raccordement sous plateau en technopolymère gris Ø 40 cm. Patins en matière plastique réglables en hauteur. Plateaux disponibles pour l'intérieur ou l'extérieur, en plusieurs matériaux et dimensions.

Tisch H. 71 cm mit 3 Fusstützen und Säule. Tischsäule aus Stahlrohr Ø 60 mm, epoxydlackiert in den Farben: Alu-Farbig 58, 68, Weiss 18, Anthrazit 11, Schwarz 08 oder verchromt 02 (für Innenbereich). (Für Aussenbereich) Fusstützen aus Aludruckguss epoxydlackiert Alu-Farbig 68. Alle Tischfussausleger sind mit höhenverstellbaren Schwarzen Kunststoffgleiter versehen. Tischunterteller aus grauem Technopolymer Ø 40 cm. Tischplatten: in verschiedenen Materialien und Grössen für den Innen- und Aussenbereich.

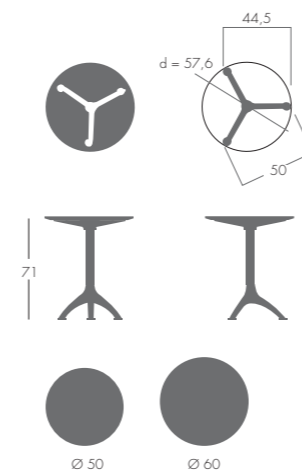

Finiture / Finishes / Finitions / Ausführung

Struttura / Frame
Structure / Gestell

- nero 08 / black 08
noir 08 / Schwarz 08
- antracite 11 / anthracite 11
anthracite 11 / Anthrazit 11
- bianco 18 / white 18
blanc 18 / Weiss 18
- alluminio 68 / aluminium 68
aluminium 68 / Alu-Farbig 68
- alluminio 58 / aluminium 58
aluminium 58 / Alu-Farbig 58
- cromo 02 / chrome 02
chromé 02 / Verchromt 02

Colori per esterno / Colours for outdoor use
Coloris pour l'extérieur / Für Aussenbereich

Struttura / Frame
Structure / Gestell

- alluminio 68 / aluminium 68
aluminium 68 / Alu-Farbig 68

K4

Carlo Bartoli

Tavolo con 4 razze e colonna centrale, disponibile in 3 altezze H. 57/ 71 /105 cm (piano escluso). Base autoportante in alluminio pressofuso, finitura verniciata (alluminio 68, alluminio 58, bianco 18, antracite 11, nero 08) o cromata 02). Colonna Ø 80 mm in tubo di acciaio, verniciato o cromato (per interni) o in tubo di alluminio verniciato(68) (per esterno). Piatto di raccordo sottopiano in tecnopolimero grigio Ø 40 cm o in pressofusione di alluminio per piani Ø 100 cm. Piedini in materiale plastico regolabili in altezza. Piani disponibili per uso interno ed esterno, in vari materiali e dimensioni o piani in vetro float temprato trasparente (per uso interno). Il tavolo K4 è disponibile anche con meccanismo di ribaltamento del piano.

Table with 4 spokes and central column, available in 3 different heights: cm 57, 71, 105 (h. without top). Self-standing spokes of high resistance die-cast aluminium in powder coated finish (aluminium 68, aluminium 58, white 18, anthracite 11, black 08) or chromed 02. Columns available either of high resistance steel profile Ø mm 80 in powder coated finish or in chromed finish for indoor use, or of high resistance aluminium profile in epoxy powder coating finish aluminium (68) for outdoor. Tabletop fixing plate made of special grey colour high resistance technopolymer Ø cm 40 or in die-cast aluminium for tabletops of Ø 100cm. Adjustable feet manufactured in high resistance thermo-plastic material. Tabletops available in various materials and sizes for indoor and outdoor use. Available version with tempered float glass tops (for indoor use), or with a flip top mechanism.

Table à 4 branches et colonne centrale, disponible en 3 hauteurs H. 57/ 71/ 105cm (hors plateau). Base autoportante en fonte d'aluminium, finition laquée époxy (aluminium 68, aluminium 58, blanc 18, anthracite 11, noir 08) ou chromé (02). Colonne en tube d'acier (Ø 80mm), laqué époxy ou chromé (pour l'intérieur) ou en tube d'aluminium laqué époxy (68) (pour l'extérieur). Platine de raccordement sous plateau en technopolymère gris Ø 40cm et en fonte d'aluminium pour plateau Ø 100 cm. Patins en matière plastique réglables en hauteur. Plateaux disponibles pour l'intérieur ou l'extérieur, en différents matériaux et dimensions, ou plateaux en verre trempé float transparent (pour l'intérieur). K4 est disponible aussi avec mécanisme pour table pliante.

Tisch in 3 Höhen H. 57/71/105 cm mit 4 Fussstützen und Säule. Tischsäule aus Stahlrohr Ø 80 mm, epoxylackiert in den Farben: Alu-Farbig 58, 68, Weiss 18, Anthrazit 11, Schwarz 08 oder verchromt 02 (für Innenbereich). (Für Aussenbereich) Fussstützen aus Aludruckguss epoxylackiert Alu-Farbig 68, Tischsäule aus Aluminiumrohr Ø 80 mm. Alle Tischfussausleger sind mit höhenverstellbaren Schwarzem Kunststoffgleiter versehen. Tischunterteller aus grauem Technopolymer Ø 40 cm oder aus Aludruckguss Ø 49,5 cm epoxylackiert Alu-Farbig 58/68 für Tischplatten Ø 100 cm. Tischplatten: in verschiedenen Materialien und Grössen für den Innen- und Aussenbereich. K4 ist auch mit temperierte klare float Kristallglasplatten für den Innenbereich erhältlich, und mit Seitlich Abklapbare Tischplatte.



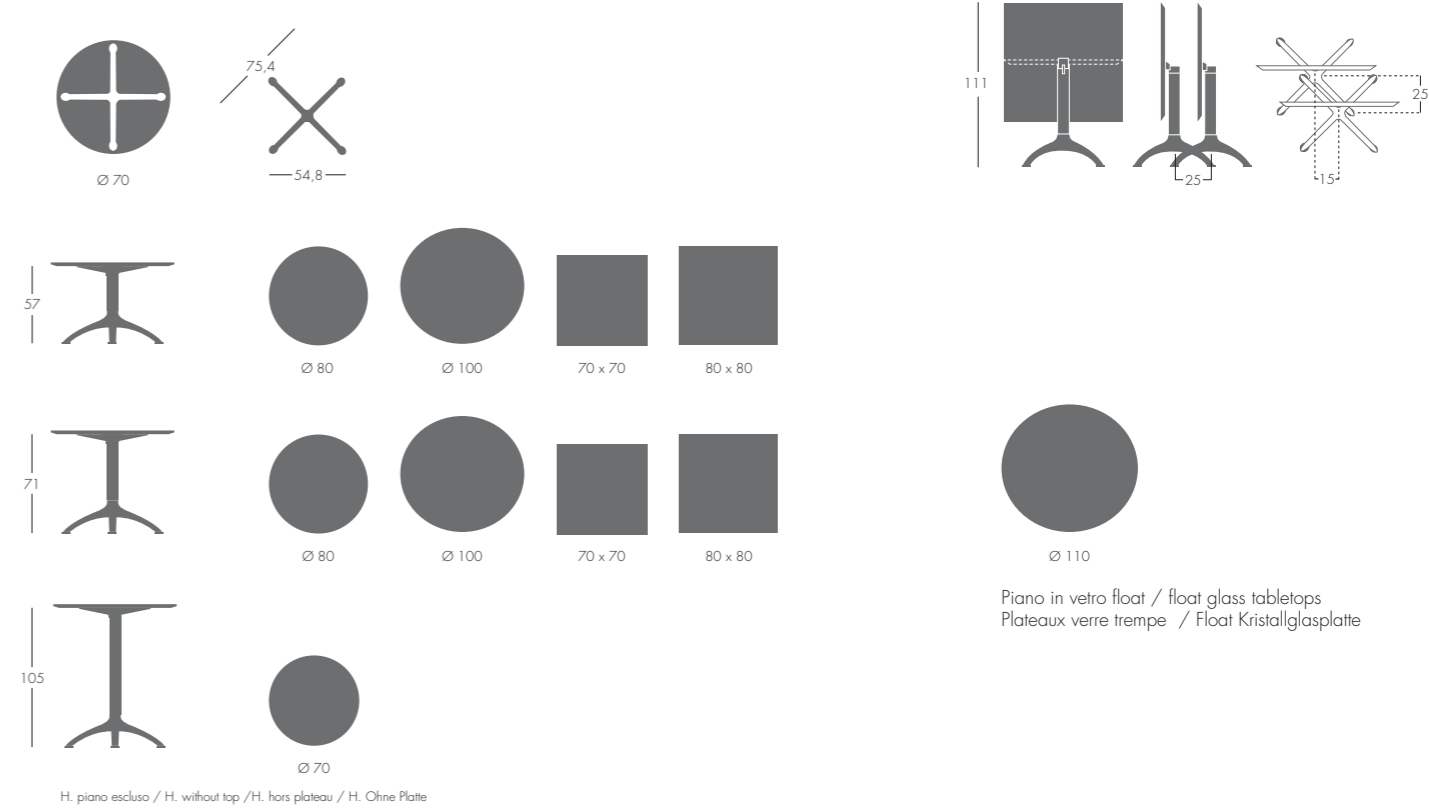

H. piano escluso / H. without top / H. hors plateau / H. Ohne Platte

Piano in vetro float / float glass tabletops
Plateaux verre trempé / Float Kristallglasplatte

Finiture / Finishes / Finitions / Ausführung

Colori per esterno / Colours for outdoor use
Coloris pour l'extérieur / Für Aussenbereich

Struttura / Frame
Structure / Gestell

- nero 08 / black 08
noir 08 / Schwarz 08
- antracite 11 / anthracite 11
anthracite 11 / Anthrazit 11
- bianco 18 / white 18
blanc 18 / Weiss 18
- alluminio 68 / aluminium 68
aluminium 68 / Alu-Farbig 68
- alluminio 58 / aluminium 58
aluminium 58 / Alu-Farbig 58
- cromo 02 / chrome 02
chromé 02 / Verchromt 02

Struttura / Frame
Structure / Gestell

- alluminio 68 / aluminium 68
aluminium 68 / Alu-Farbig 68

K5

Carlo Bartoli

Tavolo H. 71 cm base a 5 razze e colonna centrale. Base autoportante in alluminio pressofuso, finitura verniciata (alluminio 68, alluminio 58, antracite 11, bianco 18, nero 08) o cromata. Colonna Ø 80 mm in tubo di acciaio verniciato o cromato (per interni) o in tubo di alluminio verniciato (alluminio 68) per esterno. Piatto di raccordo sottopiano in pressofusione di alluminio Ø 49,5 cm. Piedini in materiale plastico regolabili in altezza. Piani disponibili per uso interno ed esterno, in vari materiali e dimensioni o in vetro float temprato trasparente (per uso interno).

Table base H. 71 cm with 5 spokes and central column. Self-standing spoke of high resistance die-cast aluminium, available in powder coated finish (aluminium 68, aluminium 58, white 18, anthracite 11, black 08) or chromed (02). Column available either of high resistance steel profile (Ø mm 80) in chromed or powder coated finish (steel is suggested for indoor use) or of high resistance aluminium profile (Ø mm 80) in powder coating finish aluminium (68), suggested in case of outdoor use. Tabletop fixing plate is made of high resistance powder coated die-cast aluminium Ø 49,5 cm. Adjustable feet are manufactured in high resistance thermo-plastic material. Tabletops available in various materials and sizes for indoor and outdoor use. Available version with tempered float glass tops (for indoor use).

Tables H. 71 cm, piètement à 5 branches et colonne centrale. Piètements autoportants en fonte d'aluminium, finition laqué époxy (aluminium 68, aluminium 58, anthracite 11, blanc 18, noir 08) ou chromé (02). Colonne (Ø 80mm) en tube d'acier, laqué époxy ou chromé (pour l'intérieur) et en tube d'aluminium laqué (aluminium 68) pour l'extérieur. Platine de raccordement en fonte d'aluminium Ø 49,5 cm. Patins en matière plastique réglables en hauteur. Plateaux disponibles pour l'intérieur ou l'extérieur, en plusieurs matériaux et dimensions, ou plateaux en verre trempé float transparent (pour l'intérieur).

Tisch H. 71 cm mit 5 Fusstützen und Säule. Tischsäule aus Stahlrohr Ø 80 mm, epoxydlackiert in den Farben: Alu-Farbig 58, 68, Weiss 18, Anthrazit 11, Schwarz 08 oder verchromt 02 (für Innenbereich). (Für Aussenbereich) Fusstützen aus Aludruckguss epoxydlackiert Alu-Farbig 68, Tischsäulen aus Aluminiumrohr Ø 80 mm. Alle Tischfussausleger sind mit höhenverstellbaren Schwarzem Kunststoffgleiter versehen. Tischunterteller aus epoxydlackiertem Aludruckguss Ø 49,5 cm epoxydlackiert. Alu-Farbig 58/68. Tischplatten: verschiedenen Materialien und Grössen für den Innen- und Aussenbereich. K5 ist auch mit temperierte klare float Kristallglasplatten für den innenbereich erhältlich.



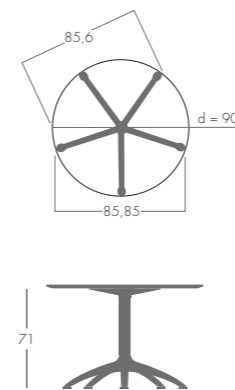

H. piano escluso / H. without top / H. hors plateau / H. Ohne Platte

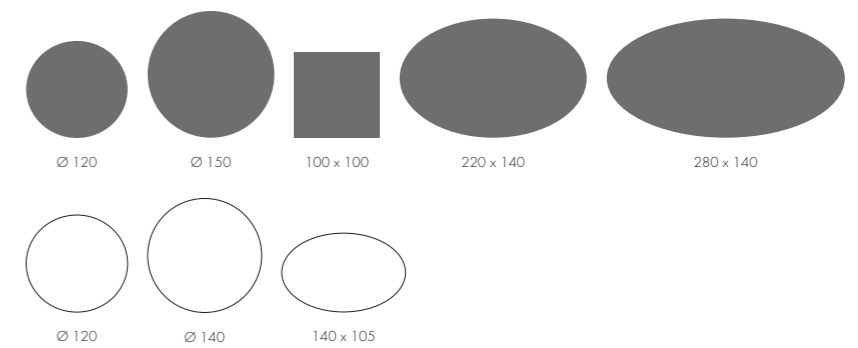

Piano in vetro float / Float glass tabletops / Plateaux verre trempé / Float Kristallglasplatte

Finiture / Finishes / Finitions / Ausführung

Struttura / Frame Structure / Gestell

- nero 08 / black 08
noir 08 / Schwarz 08
- antracite 11 / anthracite 11
anthracite 11 / Anthrazit 11
- bianco 18 / white 18
blanc 18 / Weiss 18
- alluminio 68 / aluminium 68
aluminium 68 / Alu-Farbig 68
- alluminio 58 / aluminium 58
aluminium 58 / Alu-Farbig 58
- cromo 02 / chrome 02
chromé 02 / Verchromt 02

Colori per esterno / Colours for outdoor use
Coloris pour l'extérieur / Für Aussenbereich

Struttura / Frame Structure / Gestell

- alluminio 68 / aluminium 68
aluminium 68 / Alu-Farbig 68

CONI

Luigi Trenti

Tavolo H. 71 cm. Base circolare in acciaio verniciato a polveri epossidiche disponibile in 2 varianti: Ø 45 cm e Ø 60 cm. Colonna a forma conica in polietilene (PE) riciclabile, stampato in roto-moulding. Piatto di raccordo sottopiano in acciaio verniciato. Piani in vari materiali e dimensioni.

Table H. 71 cm. Powder coated steel base in two sizes: Ø 45 cm and Ø 60 cm. Conical shaped vertical support is in roto-moulded polyethylene (PE) and available in various colours. Tabletop fixing plate in powder coated steel. Tabletops are available in different sizes and materials.

Table hauteur 71 cm. Base en acier avec finition laqué époxy disponible en deux dimensions : Ø 45 cm e Ø 60 cm. Colonne de forme conique en Polyéthylène recyclable (PE) roto moulé. Platine de fixation sous le plateau en acier laquée. Plateaux dans différents matériaux et dimensions.

Tischgestell H. 71 cm. Fussteller aus Stahl Ø 45 cm und Ø 60 cm epoxylackiert. Säule aus Polyäthylen (PE) in Roto-Molding Technologie, konische Form. Unterteller zur Fixierung der Tischplatten aus Stahl epoxylackiert. Tischplatten aus verschiedenen Materialien und Massen.



Ø 45

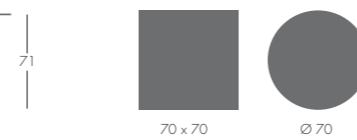

70 x 70

Ø 70

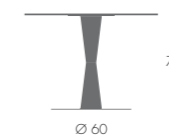

Ø 60

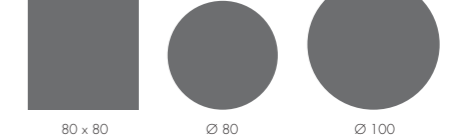

80 x 80

Ø 80

Ø 100

Finiture / Finishes / Finitions / Ausführung

Base / base
Base / Fussteller

- bianco 18 / white 18
blanc 18 / Weiss 18
- nero 08 / black 08
noir 08 / Schwarz 08
- arancio 28 / orange 28
orange 28 / Orange 28
- tortora 17 / taupe 17
tourtorelle 17 / Taube 17

Colonna / Column
Colonne / Säule

- ghiaccio 7Y / Off-white 7Y
blanc-glace 7Y / Eis 7Y
- nero 7F / black 7F
noir 7F / Schwarz 7F
- arancio 7T / orange 7T
orange 7T / Orange 7T
- tortora 7U / taupe 7U
tourtorelle 7U / Taube 7U



BOOM

U.T.S.

Tavolo disponibile in due altezze fisse H. 71/105 cm, ed una regolabile in altezza con sollevamento a gas. Struttura in acciaio ad alta resistenza con base in varie dimensioni (Ø45cm, Ø60cm, Ø65cm, quadrata 45x45cm o rettangolare 85x45cm, colonna Ø 60 mm o Ø 80 mm) con finitura gofrata verniciata a polveri epossidiche (alluminio 68, bianco 18, antracite 11, nero 08) o cromata (con carter di copertura per la base quadrata e rettangolare). Piatto di raccordo sottopiano: per versione fissa in tecnopolimero grigio Ø 40 cm o in pressofusione di alluminio Ø 49,5 cm, per versione con altezza regolabile con piastra di acciaio. La base in acciaio è fornita con pattino in plastica sulla circonferenza a protezione del pavimento. Piani disponibili in vari materiali e dimensioni.

Table available with round, square or rectangular base. The round and square bases are available in two fixed heights or with gas operated adjustable height. Steel base and columns of Ø 60 mm for the following versions: Ø45, 45x45, Ø 60 and 85x45 cm. Steel base of Ø 65 cm. with column of Ø 80 mm. All bases are available with powder coated finishes (aluminium 68, white 18, anthracite 11, black 08) or with chromed finish (for square and rectangular bases the chromed version has a stainless steel cover). Plastic pad under round base for floor protection available for steel base circumference. Fixing plate: in grey technopolymer (Ø 40 cm) or in die cast aluminium (Ø 49,5 cm) for fixed versions and in steel for gas operated adjustable height version. Tabletops available in various materials and sizes.

Table disponible en deux hauteurs fixes H. 71/105 cm, et en version réglable en hauteur avec piston à gaz. Structure en acier haute résistance avec base disponible en plusieurs dimensions (Ø 45 cm, Ø 60 cm, Ø 65 cm, carré 45x45 cm et rectangulaire 85x45cm, avec colonne Ø 60 mm ou Ø 80 mm), finition gaufrée laquée à époxy (aluminium 68, blanc 18, anthracite 11, noir 08) ou chromé 02 (avec carter de recouvrement pour la base carrée et rectangulaire). Platine de fixation sous plateau pour version fixe, en technopolymère gris (Ø 40) ou en fonte d'aluminium (Ø 49,5 cm) et pour version à hauteur réglable, platine de fixation en acier. La base en acier est fournie avec un anneau de protection en plastique situé sous la base. Les plateaux sont disponibles en plusieurs matériaux et dimensions.

Tische in zwei Fixe Höhen H. 71/105 cm oder höhenverstellbar durch Gaslift. Struktur aus Spezialstahl Fussplatte Ø 45 cm, 45x45 cm oder 85x45 cm mit Fussplatte Abdeckung für die verchromte Version, Säule Ø 60 mm verchromt 02 oder epoxydlackiert in den Farben: Aluminium 68, Weiss 18, Schwarz 08, Anthrazit 11. Unterteller zur Fixierung der Tischplatte aus grauem Technopolymer Ø 40 cm; Gaslift-Höhenverstellung aus Metall. Fussplatte Ø 60 cm, Unterteller aus Aludruckguss Ø 49,5 cm für Tischplatten 79x79 und Ø 100 cm. Fussplatte Ø 65 cm, Säule Ø 80 mm, Unterteller aus Aludruckguss Ø 49,5 cm für Tischplatten Ø 100, 120, 150 und 100x100 cm. Als Bodenschutz ist die Fussplatte mit einem Kunststoffring versehen. Tischplatten: in verschiedenen Materialien und Größen erhältlich.

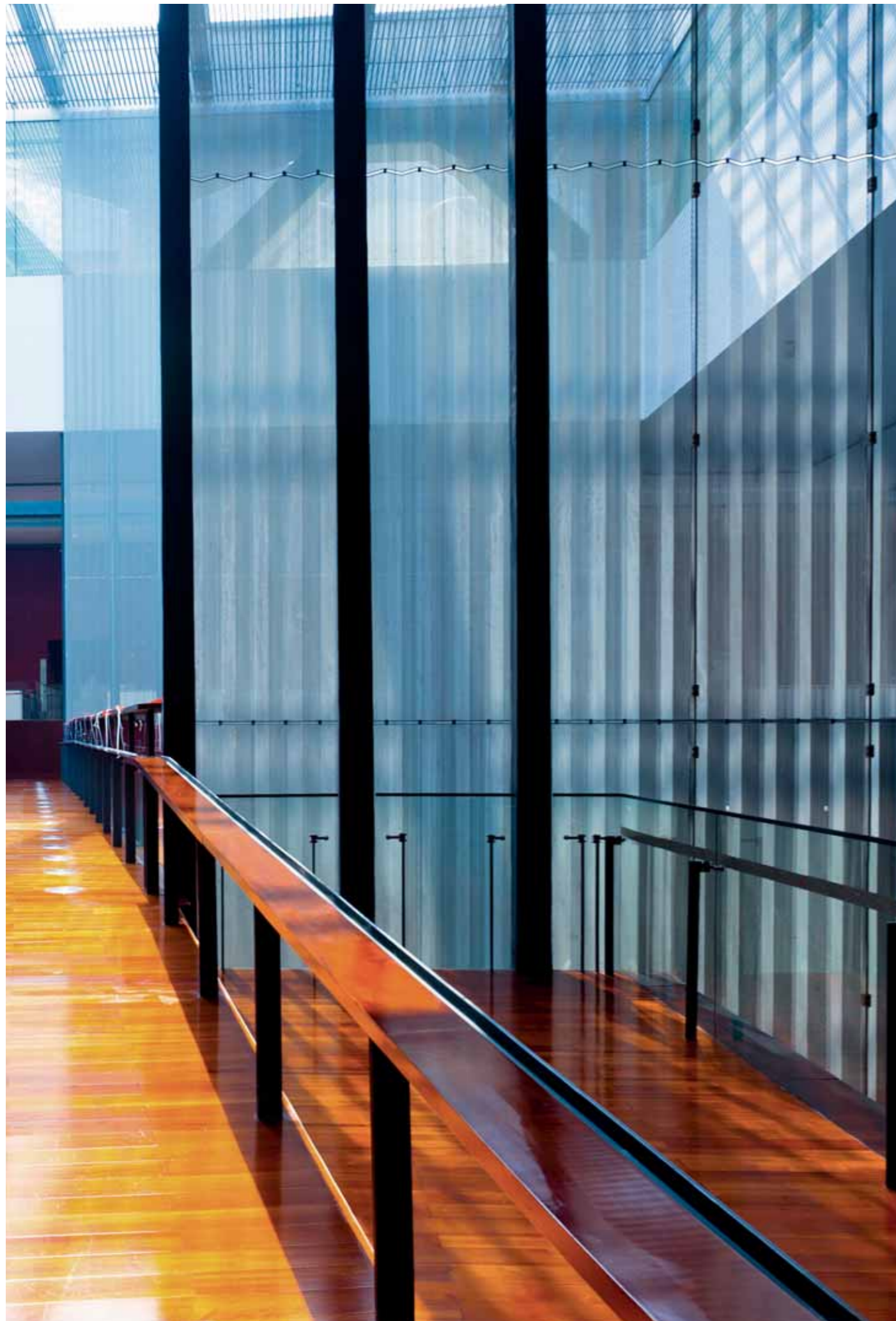

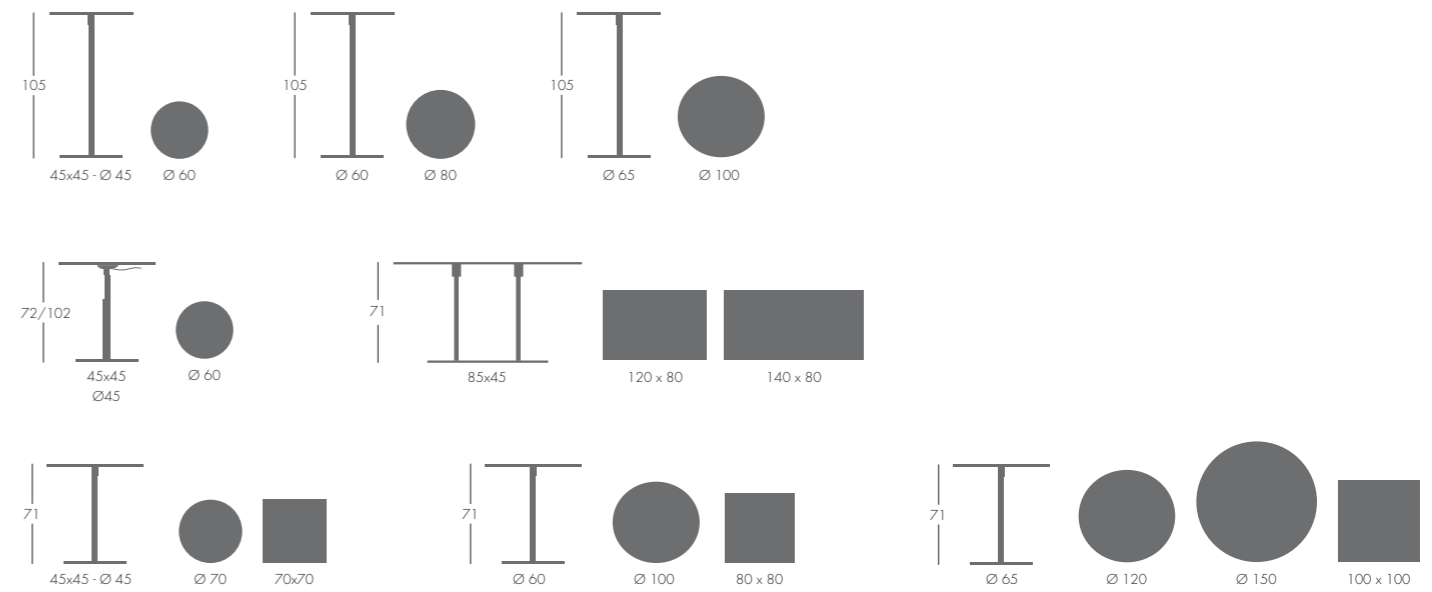

H. piano escluso / H. without top / H. hors plateau / H. Ohne Platte

Finiture / Finishes / Finitions / Ausführung

Struttura / Frame
Structure / Gestell

- nero 08 / black 08
noir 08 / Schwarz 08
- antracite 11 / anthracite 11
anthracite 11 / Anthrazit 11
- bianco 18 / white 18
blanc 18 / Weiss 18
- alluminio 68 / aluminium 68
aluminium 68 / Alu-Farbig 68
- cromo 02 / chrome 02
chromé 02 / Verchromt 02

TOP & STOP

U.T.S.

Tavolo disponibile in altezza 71 cm (piano escluso). Base Ø 50 cm in pressofusione di alluminio e colonna Ø 60 mm in acciaio, disponibili in finitura goffrata verniciata a polveri epossidiche (alluminio 68, antracite 11, nero 08, bianco 18) o cromata 02. Piatto di raccordo sottopiano Ø 40 cm in tecnopolimero grigio. Disponibile versione con peso aggiuntivo da Kg. 8,5 sotto la base e piano di raccordo sottopiano in pressofusione di alluminio Ø 49,5 cm da utilizzare con piani da 80x80 cm e Ø 100 cm. La base è fornita con 6 piedini in polietilene non marcanti di Ø 2 cm. Piani disponibili in vari materiali e dimensioni per interno ed esterno.

Table available in height 71 cm. Base in die casting aluminium (Ø 50 cm) and steel column (Ø 60 mm) available in powder coated finish (aluminium 68, anthracite 11, black 08, white 18) or chromed plated (02). Fixing plate (Ø 40 mm) in technopolymer grey colour. Available version with additional weight (Kg. 8,5) underneath the base and die-casting fixing plate (Ø 49,5 mm) for table tops of 80x80cm and Ø 100 cm. The steel base is supplied with 6 non-marking polyethylene feet of Ø 2 cm. Tabletops available in various materials and sizes for indoor and outdoor use.

Table hauteur 71 cm (hors plateau). Base Ø 50 cm en fonte d'aluminium et colonne Ø 60 mm en acier, disponible en finition gaufré laqué époxy (aluminium 68, anthracite 11, noir 08, blanc 18) ou chromé 02. Platine de raccordement sous plateau Ø 40 cm en technopolymère gris. Disponible version avec contrepois supplémentaire de 8,5 Kg sous la base et platine de raccordement en fonte d'aluminium (Ø 49,5 cm) pour plateaux de 80x80 cm et Ø 100 cm. La base est livrée avec 6 patins Ø 2 cm en polyéthylène non marquant. Plateaux disponibles en plusieurs matériaux et dimensions pour l'intérieur et l'extérieur.

Tisch Gestell H. 71,5 cm Standteller Ø 50 cm aus Aludruckguss. Säule Ø 60 mm aus Stahlrohr epoxydackiert in den Farben: Alu-Farbig 68, Anthrazit 11, Schwarz 08, Weiss 18, oder verchromt 02 (Für Innenbereich). Tischunterteller aus grauem Technopolymer Ø 40 cm. Standteller Ø 50 cm aus Aludruckguss mit Zusatz-Gewicht Kg. 8,5 Unterteller aus Aludruckguss für Tischplatten 79x79 und Ø 100 cm. Als Bodenschutz ist der Standteller mit 6 Kunststoffgleitern Ø 2 cm versehen. Tischplatten: in verschiedenen Materialien und Größen für den Innen- und Aussenbereich.



Finiture / Finishes / Finitions / Ausführung

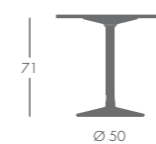

Struttura / Frame
Structure / Gestell

- nero 08 / black 08
noir 08 / Schwarz 08
- antracite 11 / anthracite 11
anthracite 11 / Anthrazit 11
- bianco 18 / white 18
blanc 18 / Weiss 18
- alluminio 68 / aluminium 68
aluminium 68 / Alu-Farbig 68
- cromo 02 / chrome 02
chromé 02 / Verchromt 02

Colori per esterno / Colours for outdoor use
Coloris pour l'extérieur / Für Aussenbereich

Struttura / Frame
Structure / Gestell

- alluminio 68 / aluminium 68
aluminium 68 / Alu-Farbig 68

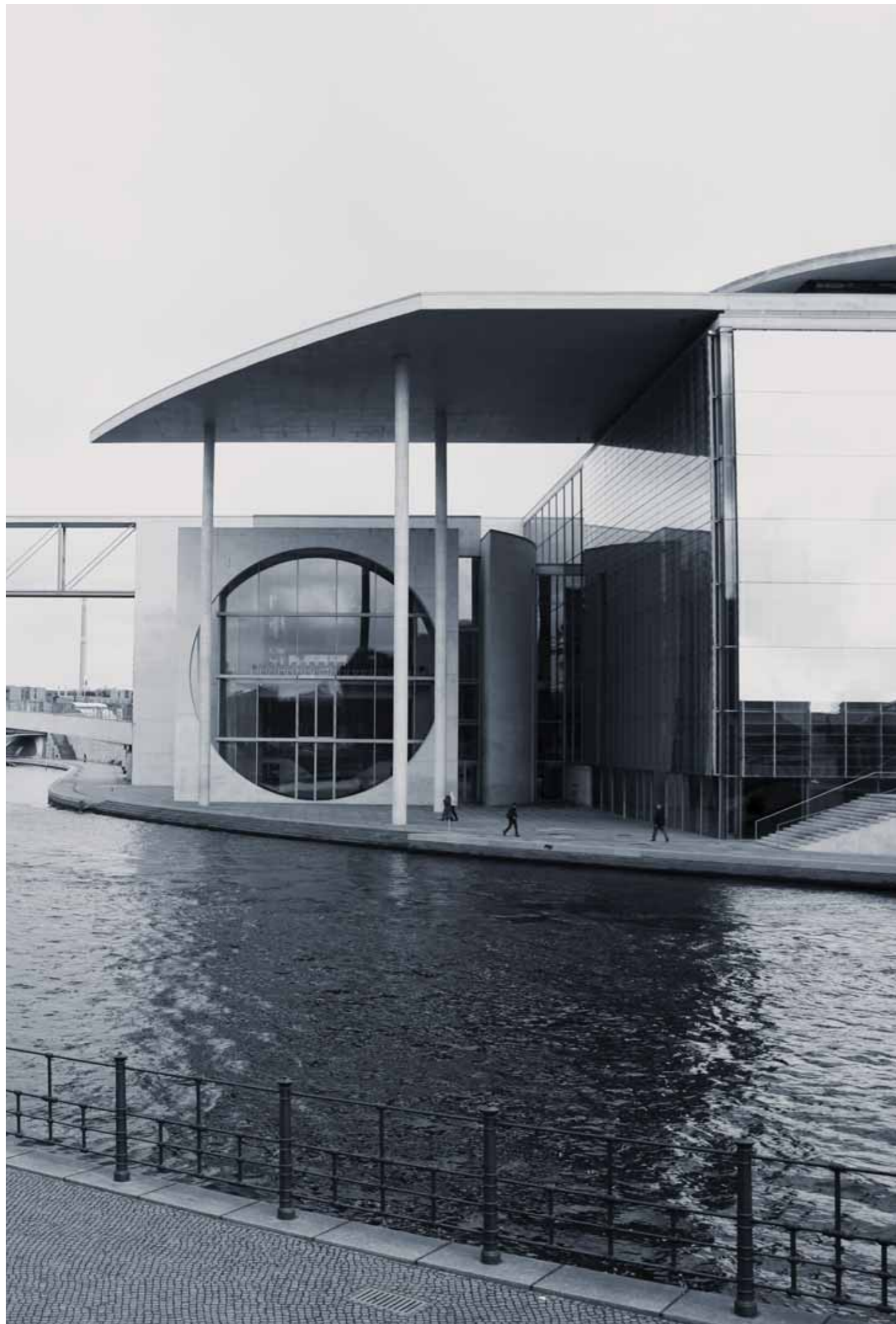

JO-TAB

Roberto Romanello

Tavolo quadrato e rettangolare da utilizzare con il sistema di panche Jo-Bar o altre sedute. Base in acciaio verniciato color alluminio (68) o con carter di copertura in acciaio inox lucido (65). Colonne in acciaio verniciato color alluminio (68) o cromate. Piatto di raccordo sottopiano in metallo. Piani tavolo disponibili in varie dimensioni e materiali.

Square or rectangular table to match the Jo-Bar compositions as well as other collections. Base in powder coated steel, aluminium colour (68) or with cover protection in stainless steel, polished finish (65). Columns in powder coated steel, aluminium colour (68) or in chromed O2 finish. Table tops in several dimensions and materials.

Table carrée et rectangulaire à agencer avec le système de banquettes Jo-Bar ou autres assises. Base en acier laqué époxy couleur aluminium (68) ou avec carter de recouvrement en acier inox poli (65). Colonne en acier laqué époxy couleur aluminium (68) ou chromé O2. Platine de raccordement sous le plateau en métal. Plateaux disponibles en différents matériaux et dimensions.

Tische quadratisch oder rechteckig passend zum Banksystem Jo-Bar. Struktur aus Spezialstahl. Fussplatte 48x48 und 88x48 cm epoxydlackiert Alu-Farbig 68 oder mit Fussplatte Abdeckung aus poliertem Inox 65. Säulen (60x20 mm) alufarbig epoxydlackiert 68 oder verchromt O2. Tischplatten aus verschiedenen Materialien und Massen.

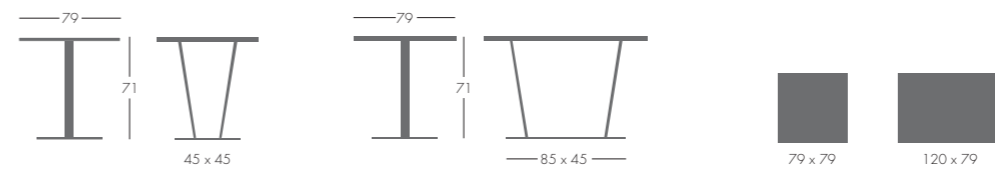

Finiture / Finishes / Finitions / Ausführung

Struttura / Frame
Structure / Gestell

- alluminio 68 / aluminium 68
aluminium 68 / Alu-Farbig 68
- cromo O2 / chrome O2
chromé O2 / Verchromt O2





POLO

Archirivolto Design

Tavolo per interno ed esterno in due altezze, 71 e 105 cm. Base in fusione di ghisa disponibile in 2 dimensioni: Ø 48 cm con colonna in tubo di alluminio Ø 60 con sottopiano in tecnopolimero grigio Ø 40 cm o variante con telaio in metallo per piani in alluminio; Ø 65 cm con colonna in tubo di alluminio Ø 80 con sottopiano in pressofusione di alluminio Ø 49,5 cm. Finitura verniciata a polveri epossidiche in vari colori (arancio 21, celeste 27, rosso 26, verde 35, giallo 20, nero 08, bianco 18, alluminio 68). Polo è fornibile con piani per uso interno ed esterno, in alluminio Ø 72 cm verniciato con o senza decoro, o altri piani in vari materiali e dimensioni.

Table for indoor and outdoor use, available in 2 different heights: 71 and 105 cm. Die-cast iron base available in two dimensions: Ø 48 cm with aluminium profile column Ø 60 mm and grey techno polymer fixing plate Ø 40 cm or version with metal frame for aluminium tops; Ø 65 cm with aluminium profile column Ø 80 mm and die cast aluminium fixing plate Ø 49,50 cm. Variety of powder coated finish colours for indoor or outdoor use. Table tops in powder coated aluminium Ø 72cm (with or without pattern) or in various materials and sizes for indoor and outdoor use.

Table disponible en 2 hauteurs H. 71 cm et 105 cm, pour l'intérieur et l'extérieur. Base en fonte disponible en 2 dimensions: Ø 48 cm avec colonne en tube d'aluminium Ø 60 et platine sous plateau en technopolymère gris Ø 40 cm ou version avec structure en métal pour plateaux en aluminium. Ø 65cm avec colonne en tube d'aluminium Ø 80 et platine sous plateau en fonte d'aluminium Ø 49,5 cm. Finition laqué époxy de différentes couleurs (orange 21, bleu 27, rouge 26, vert 35, jaune 20, noir 08, blanc 18, aluminium 68). Polo est disponible avec des plateaux pour l'intérieur et l'extérieur, en aluminium Ø 72 cm laqué, avec et sans décoration, et d'autres plateaux de différents matériaux et dimensions.

Tisch für Innen- und Aussenbereich in zwei Höhen: 71/105 cm. Tisch Fussteller aus Gusseisen in zwei Größen: Ø 48 cm Säule Ø 60 mm aus Aluminiumrohr, Unterteller zur Fixierung der Tischplatte aus grauem Technopolymer Ø 40 cm. Fussteller Ø 65 cm Säule Ø 80 mm aus Aluminiumrohr, Unterteller zur Fixierung der Tischplatte aus Aludruckguss Ø 49,5 cm. Epoxylackiert in den Farben: Alu-Farbig 68, Weiss 18, Schwarz 08, Gelb 20, Grün 35, Hell-Blau 27, Rot 26, Orange 21. Gleiter aus polyäthilen PE. Tischplatten für Innen- und Aussenbereich aus Aluminium Ø 72 cm mit oder ohne Perforiertemdekor epoxylackiert oder in verschiedenen Materialien und Größen für den Innen- und Aussenbereich.



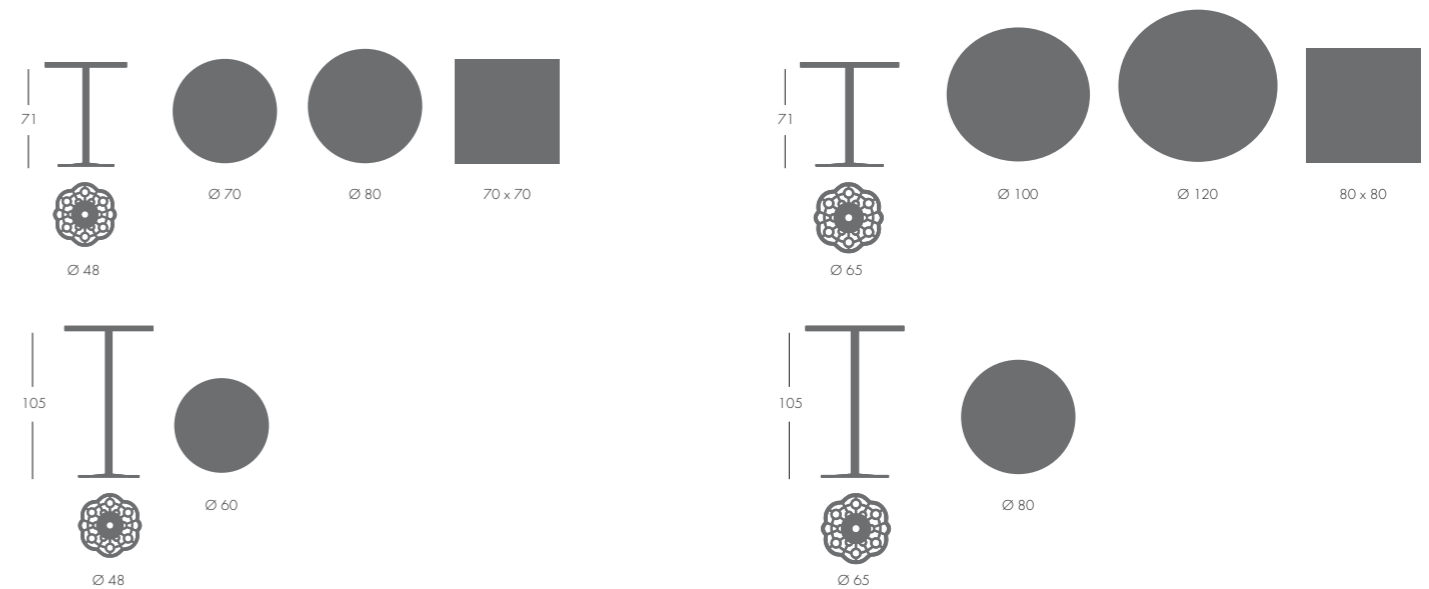

Finiture / Finishes / Finitions / Ausführung

Struttura / Frame Structure / Gestell

- arancio 21 / orange 21
orange 21 / Orange 21
- celeste 27 / light-blue 27
bleu ciel 27 / Hell-Blau 27
- rosso 26 / red 26
rouge 26 / Rot 26
- verde 35 / green 35
vert 35 / Grün 35
- giallo 20 / yellow 20
jaune 20 / Gelb 20
- nero 08 / black 08
noir 08 / Schwarz 08
- bianco 18 / white 18
blanc 18 / Weiss 18
- alluminio 68 / aluminium 68
aluminium 68 / Alu-Farbig 68

Piani alluminio / Aluminium tops Plateaux en aluminium / Aluminium Platten

- arancio 21 / orange 21
orange 21 / Orange 21
- celeste 27 / light-blue 27
bleu ciel 27 / Hell-Blau 27
- rosso 26 / red 26
rouge 26 / Rot 26
- verde 35 / green 35
vert 35 / Grün 35
- giallo 20 / yellow 20
jaune 20 / Gelb 20
- nero 08 / black 08
noir 08 / Schwarz 08
- bianco 18 / white 18
blanc 18 / Weiss 18
- alluminio 68 / aluminium 68
aluminium 68 / Alu-Farbig 68

SEA

Carlo Bartoli

Tavolo disponibile in 2 altezze H. 71 cm e H. 105 cm, con struttura in profilato metallico elettrosaldato, con 1 o 4 piedini regolabili. Disponibile in alluminio anodizzato opaco o lucido (base Ø 35, colonna Ø 80). Colonna con tappo di protezione in plastica grigia. Piatto di raccordo sottopiano in tecnopolimero grigio Ø 40 cm o in pressofusione di alluminio Ø 49,5 cm. Piedini in materiale plastico ad alta resistenza, riciclabile, disponibili in 2 colori: bianco 7C, grigio 7P. Piani disponibili in vari materiali e dimensioni per uso interno e esterno.

Table available in 2 different heights: 71 cm and 105 cm. Frame of high resistance aluminium (base Ø 35mm, column Ø 80 mm) available in satin or polished anodized finish. Central column with grey polypropylene cover on the lower part. Tabletop fixing plate in grey technopolymer Ø 40 cm or in die-cast aluminium Ø 49,5 cm. Feet are manufactured in high resistance recyclable thermoplastic material available in 2 colours: 7C white, 7P grey. The table is available with 1 or with 4 adjustable feet. Tabletops available in various materials and sizes for indoor & outdoor use.

Table disponible en 2 hauteurs H. 71 cm e H. 105 cm, structure en profilé métallique électro-soudé, avec 1 ou 4 patins réglables. Disponible en aluminium anodisé mat ou poli (base Ø 35 mm, colonne Ø 80 mm). Colonne avec bouchon de protection en plastique gris. Platine de raccordement sous plateau en technopolymère gris Ø 40 cm ou en fonte d'aluminium Ø 49,5 cm. Patins en matière plastique de haute résistance, recyclables, disponibles en 2 coloris: blanc 7C ou gris 7P. Plateaux disponibles pour l'intérieur ou extérieur en plusieurs matériaux et dimensions.

Tisch in zwei Höhen: 71 / 105 cm, Gestell aus elektroverschweisstem Rundrohr aus Aluminium eloxiert matt oder poliert Fuss Ø 35 mm, Säule Ø 80 mm. Säule mit Schutzkappe aus grauem Polypropylen. Tischunterteller aus grauem Technopolymer Ø 40 cm oder aus Aludruckguss Ø 49,5 cm. Die Gleiter sind aus recyclefähigem hochresistentem Kunststoff, Standard ist wovon einer höhenverstellbar, oder Variante mit 4 Gleiter höhenverstellbar in den Farben: Weiss 7C, Grau 7P, Tischplatten: in verschiedenen Materialien und Größen für den Innen- und Aussenbereich.

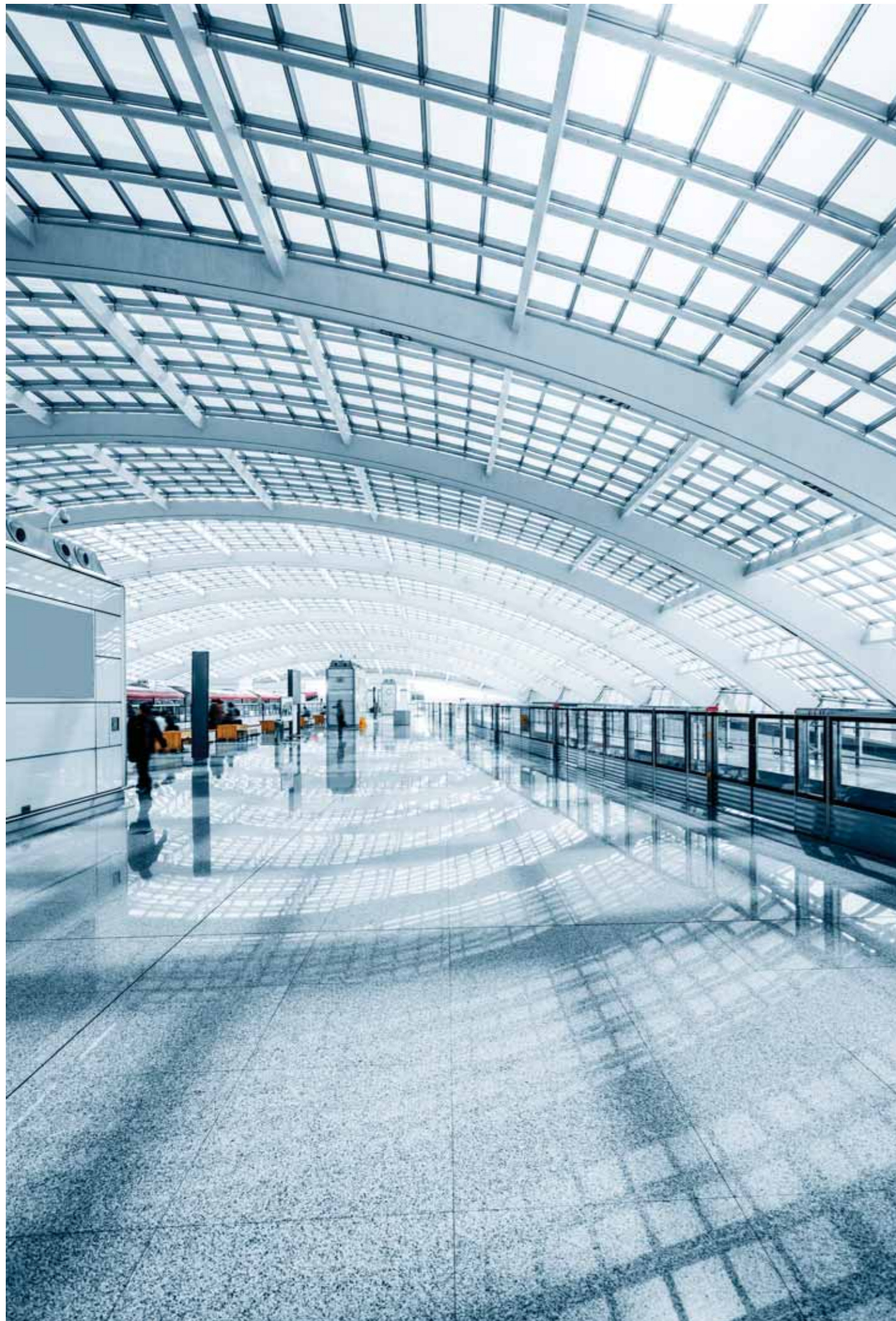

Finiture / Finishes / Finitions / Ausführung

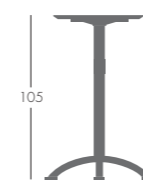

105



Ø 70



70 x 70



71



Ø 80



Ø 100



80 x 80

Struttura alluminio anodizzato
Anodized aluminium frame
Structure aluminium anodisé
Gestell

- opaco 61 / satin aluminium 61
aluminium mat 61 / Matt 61
- lucido 64 / polish aluminium 64
aluminium poli 64 / Poliert 64

SURF

Carlo Bartoli

Tavolo con struttura in profilato metallico elettrosaldato, con 1 o 4 piedini regolabili. Disponibile in alluminio anodizzato opaco o lucido (base Ø 35 - colonna Ø 80). Colonne con tappo di protezione in plastica grigia. Piatto di raccordo sottopiano in tecnopolimero grigio Ø 40 cm. Piedini in materiale plastico ad alta resistenza, riciclabile, disponibile in 2 colori: bianco 7C, grigio 7P. Piani disponibili in vari materiali e dimensioni per uso interno e esterno.

Rectangular table. Frame of high resistance aluminium (base Ø 35 mm - columns Ø 80mm) in satin or polished anodized finish. Central columns with grey polypropylene covers on the lower part. Tabletop fixing plate made of special grey colour high resistance thermoplastic polymer Ø 40cm. Feet are manufactured in high resistance recyclable thermoplastic material available in 2 colours: 7C white, 7P grey. The table is available with 1 or with 4 adjustable feet. Tabletops available in various materials and sizes for indoor & outdoor use.

Table avec structure en profilé métallique électro-soudé, avec 1 ou 4 patins réglables. Disponible en aluminium anodisé mat ou poli (base Ø 35 mm - colonne Ø 80 mm). Colonne avec bouchon de protection en plastique gris. Platine de raccordement sous plateau en technopolymère gris Ø 40 cm. Patins en matière plastique de haute résistance, recyclables, disponibles en 2 coloris: blanc 7C ou gris 7P. Plateaux disponibles, pour l'intérieur ou extérieur, en plusieurs matériaux et dimensions.

Tisch H. 71 cm, Gestell aus elektroverschweisstem Rundrohr aus Aluminium eloxiert matt oder poliert Fuss Ø 35 mm, Säule Ø 80 mm. Säule mit Schutzkappe aus grauem Polypropylen. Tischunterteller aus grauem Technopolymer Ø 40 cm. Die Gleiter sind aus recyclefähigem hochresistentem Kunststoff, Standard ist wovon einer höhenverstellbar, oder Variante mit 4 Gleiter höhenverstellbar in den Farben: Weiss 7C, Grau 7P, Tischplatten: in verschiedenen Materialien und Größen für den Innen- und Aussenbereich.



Finiture / Finishes / Finitions / Ausführung



140 x 80

120 x 80

Struttura alluminio anodizzato
Anodized aluminium frame
Structure aluminium anodisé
Gestell

- opaco 61 / satin aluminium 61
aluminium mat 61 / Matt 61
- lucido 64 / polish aluminium 64
aluminium poli 64 / Poliert 64

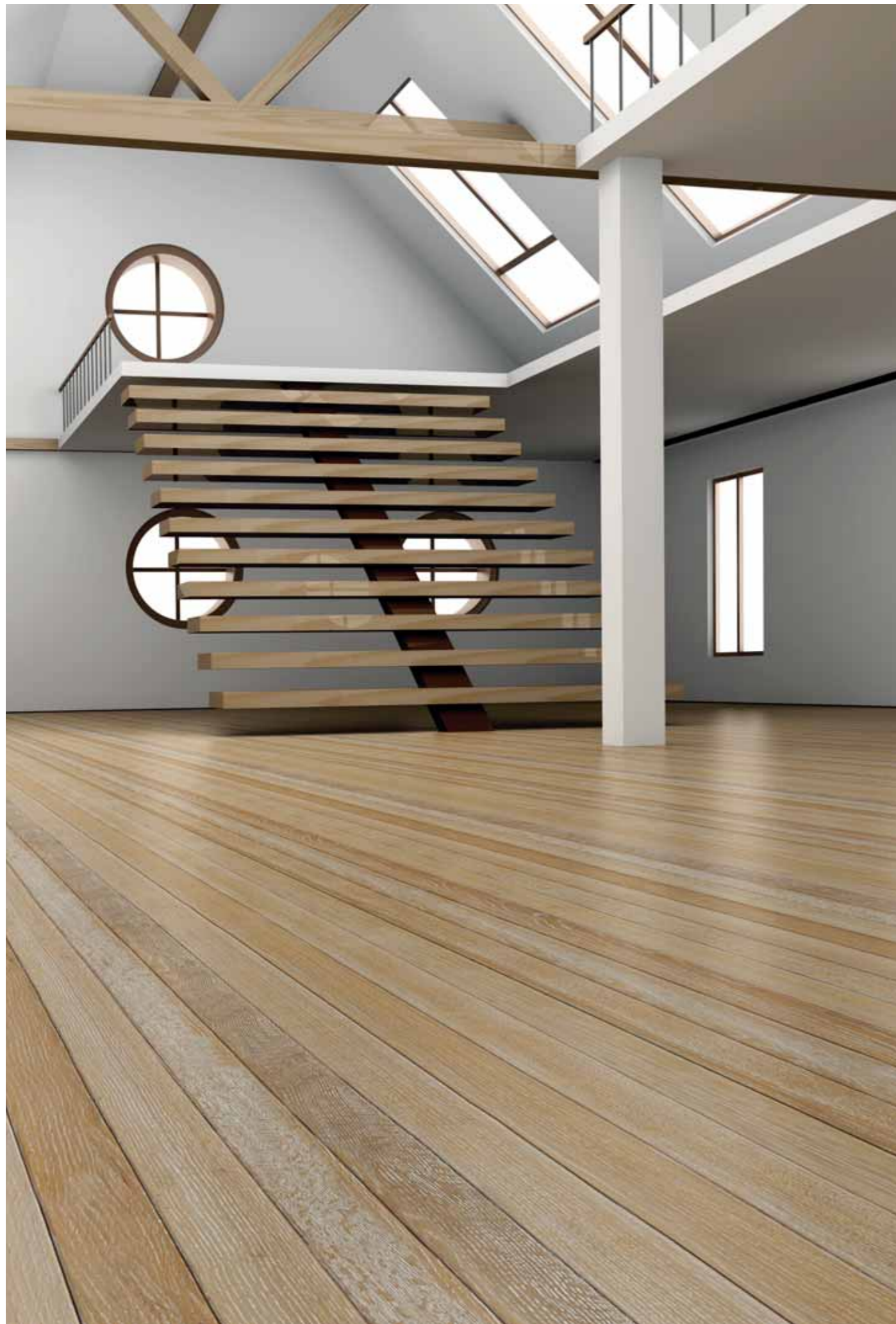

ET-VOILÀ

Sergio Giobbi

Tavolo con piano a ribalta*, altezza 72 e 105 cm. Quando il piano si trova in posizione verticale è possibile accostare le strutture grazie allo speciale design delle gambe che permette di immagazzinare più tavoli in poco spazio. Struttura in acciaio cromato o verniciato a polveri epossidiche. Piedini in polipropilene riciclabile ad alta resistenza. Elemento a snodo in pressofusione di lega leggera con blocco di sicurezza, molla di ritegno e meccanismo interno in acciaio speciale. Colonna centrale Ø 70 mm con tappo di protezione in plastica nera della parte inferiore, gambe Ø 25 mm. Disponibile con piani in laminato HPL Ø 69 / 79 e 69x69 cm.

*Et Voilà è protetto da Brevetto Internazionale.

Tilting top table*, available in two heights, 72 and 105 cm. When the top is in vertical position, bases can be pushed close each other due to their special legs design and stored in small spaces. The base is available in chromed (O2) or powder coated steel. High resistance recyclable polypropylene feet. Tilting mechanism body in die cast high resistance aluminium alloy. Safety lock, retaining spring and inner gear in special high grade steel. Central column Ø 70 mm with black plastic cover on the lower part, legs Ø 25. Tabletops available in HPL laminate Ø 69/79 cm and 69x69 cm.

* Et-Voilà is protected by an international patent.

Table avec plateau rabattable*, hauteur 72 et 105 cm. Quand le plateau est en position verticale il est possible de ranger les tables les unes contre les autres, grâce au piètement étudié qui permet le stockage de plusieurs tables dans un espace restreint. Structure en acier chromé ou laqué époxy. Patins en polypropylène recyclable de haute résistance. Mécanisme en fonte d'alliage léger avec blocage de sécurité, ressort et mécanisme interne en acier spécial. Colonne centrale Ø 70mm, avec bouchon de protection en plastique noir sur la partie inférieure. Pieds Ø 25 mm. Plateaux disponibles en stratifié HPL Ø 69/79 et 69x69 cm.

* Et Voilà est protégé par un Brevet International.

Tisch mit seitlich abklappbarer Tischplatte* In senkrechtem Zustand der Tischplatte ist es möglich, dank dem speziellen Beindesign die Gestelle seitlich ineinander zu schieben, um sie platzsparend lagern zu können. Das Gestell ist aus Stahlrohr verchromt oder epoxydlackiert. Säule mit Schutzkappe aus grauem Polypropylen. Die Gleiter sind aus recyclefähigem, hochresistentem Polypropylen. Gelenkelement aus Aluminiumdruckguss mit Arretierungssystem aus speziellem Stahl. Mittlere Säule Ø 70 mm, Beine Ø 25 mm. Tischgestellhöhe 72 - 105 cm ohne Tischplatte. Platten sind aus HPL-Laminat Ø 69 / 79 und 69 x 69 cm.

* Et-Voila ist International Patentrechtlich geschützt.



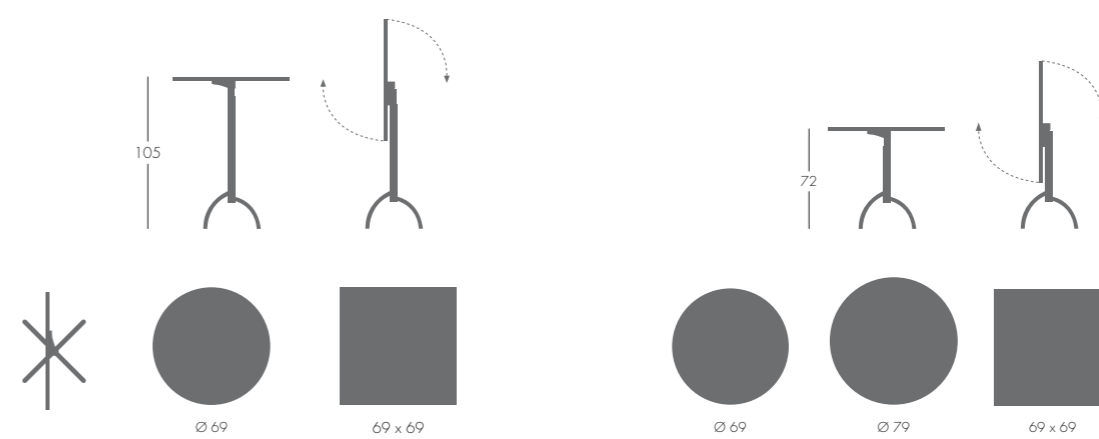

Finiture / Finishes / Finitions / Ausführung

Struttura / Frame
Structure / Gestell

→ vedere scheda finitura metallo
see metal finishes
voir finitions métal
Siehe Lack-Farben im Anhang

FOLD-UP

Lucci & Orlandini

Tavolo pieghevole particolarmente indicato per catering, convention e sale comunità, ma anche per uffici o ambienti domestici. Struttura e meccanismo in acciaio con finitura verniciata alluminio 58 o cromata 02. Disponibile nelle dimensioni 145x75 e 170x40, con possibilità di allunghe che permettono di realizzare tavoli o piani di lavoro di maggiori dimensioni grazie ad un sistema di aggancio. Distanziali in polietilene per l'accostamento dei tavoli chiusi con sistema di bloccaggio delle gambe. Piani in laminato su truciolare con bordo dritto, naturale o verniciato, e laminato su multistrati con bordo dritto, disponibili in vari colori.

Accessorio: carrello per il trasporto.

Folding table particularly useful for catering, conventions and meeting rooms, but also for offices purposes. Frame and folding mechanism in powder coated aluminium 58 or chromed steel finish. Available in two different dimensions 145x75 cm and 170x40 cm, with possibility of extensions that allow to design tables of largest dimensions thanks to a joining system. Polyethylene spacers for closed tables storage with legs safety lock. Tabletops available in laminate on chipboard with straight edge in natural or lacquered oak veneer and in laminate on plywood with straight edge in natural finish.

Accessory: trolley for transportation.

Table pliante particulièrement adaptée pour les salles de séminaires, convention ou banquet, mais aussi comme solution pour des espaces de bureau. Structure et mécanisme en acier laqué époxy aluminium 58 ou chromé 02. Disponible en deux dimensions 145x75 et 170x40 cm, avec la possibilité de pouvoir aligner plusieurs tables grâce à un système d'accroches. Cales en polyéthylène pour le stockage des tables repliées avec un système de blocage des pieds. Plateaux disponibles en stratifié sur aggloméré à chant droit, naturel ou laqué et stratifié sur multiplis chant droit, disponibles en différentes couleurs.

Accessoire: chariot de transport.

Klappbarer Tisch, geeignet für Catering, Meeting, Wohn- und Objektbereich. Gestell und Mechanismus aus Stahl epoxydlackiert Alu-Farbig 58 oder verchromt 02. Der Tisch ist in zwei Massen lieferbar: 145x75 und 170x40, mit der Option eines Verlängerungssystems, um grössere Tische oder Arbeitsflächen zu gestalten. Schutz-Distanzgleiter aus Polyäthylen zum Stapeln der Tische und Blockierung der Tischbeine. Tischplatten aus Laminat furniert mit gerader Kante, Natur oder lackiert und Laminat Multiplex mit gerader Kante, in verschiedenen Farben.

Zubehör: Wagen für den Transport und die Aufbewahrung der zusammengeklappten Tische.



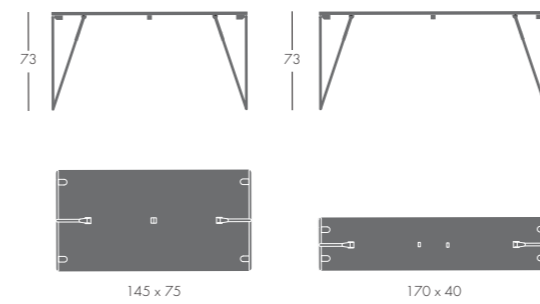

Carrello porta tavoli / Trolley for stacked tables
Chariot pour tables empilées / Transportwagen

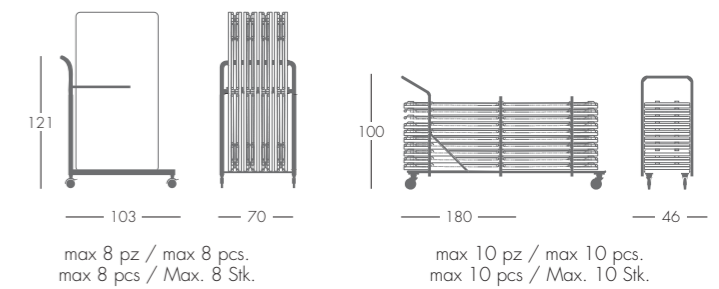

Finiture / Finishes / Finitions / Ausführung

Piani / Table tops Plateaux / Platte

- faggio FA / natural beech FA
hêtre naturel FA / Buche FA
- grigio GR / grey GR
gris GR / Grau GR
- avorio AV / ivory AV
ivoire AV / Elfenbein AV
- bianco BI / white BI
blanc BI / Weiss BI
- wengé WE / wengé WE
wengé WE / Wengé WE

Gambe / Legs Piétement / Gestell

- alluminio 58 / aluminium 58
aluminium 58 / Alu-Farbig 58
- cromo 02 / chrome 02
chromé 02 / Verchromt 02

CLIP-CLAP

Sergio Giobbi

Sistema di tavoli componibili con gambe pieghevoli. Il sistema consente di realizzare tavoli di varie fogge e dimensioni grazie alla componibilità di piani ed allunghe (disponibili in diverse confi gurazioni con 4 gambe, con solo 2 gambe o senza gambe). Gambe pieghevoli (altezza gamba 71 cm) in tubo d'acciaio ad alta resistenza (Ø 70 mm), disponibili in finitura cromata o verniciata in colore alluminio 68. Piastra di fissaggio ed elemento di snodo in pressofusione di alluminio verniciato con blocco automatico di sicurezza. Piedino in polipropilene con regolazione dell'altezza da comoda posizione sulla sommità della gamba. Il montaggio delle gambe puo' avvenire in tre diverse posizioni/direzioni per ottimizzare la chiusura in base alla forma ed alle dimensioni dei piani. Piani in laminato antigraffi o con bordo in PVC antracite antiurto. Esclusivo aggancio ambidestro di sicurezza "Segislock" in acciaio stampato (opzionale) consente di accostare e collegare in modo rapido e sicuro due o più piani in una serie virtualmente illimitata di combinazioni (vedi misure e configurazioni possibili). Il sistema viene fornito con maniglie per il trasporto e la movimentazione dei tavoli (non usare le gambe per trasportare o spostare i tavoli).

Joining table system with folding legs. Clip Clap allows to design tables with different shapes and sizes, thanks to a complete system of tabletops and extensions. Folding legs in high grade steel (Ø 70 mm), available in chrome plated (02) or powder coated aluminium finish (68). Total height of the leg without top: cm 71. Assembly plate and folding mechanism in powder coated die cast aluminium alloy with automatic safety lock. Polypropylene adjustable feet with height control in convenient position at the top of the leg. Leg assembly can follow three different positions/directions to optimize folding action according to the top's shapes and dimensions. Quality scratch-proof both sides laminated tops with dark grey shock resistant PVC edge. Exclusive "Segislock" ambidextrous safety linking device in forged steel (optional) allows the easy, fast and stable connection of stand alone tables and/or extensions with a virtually unlimited number of possible configurations (see composition examples). The system is supplied with proper handles for handling (never use legs to carry the table, once folded use the handles).

Système de tables modulables avec pieds rabattables. Le système permet de réaliser des tables de différentes formes et dimensions grâce à la combinaison de plateaux et rallonges (disponibles avec 4 pieds, 2 pieds ou sans pieds). Pieds rabattables (hauteur pieds 71 cm) en tube d'acier de haute résistance (Ø 70 mm), disponibles en finition chromé ou laqué époxy en couleur aluminium 68. Platine de fixation et mécanisme pliant en fonte d'aluminium laqué avec blocage automatique de sécurité. Patins en polypropylène avec molette de réglage en haut du pied. Le montage des pieds peut se faire en trois positions/ directions différentes pour une fermeture optimale en fonction de la forme et des dimensions des plateaux. Plateaux en multiplis stratifié anti-rayures avec chant en PVC anthracite antichoc. Système d'accrochage ambidextre de sécurité "Segislock" en acier moulé (option) qui permet d'associer et de crocheter de façon rapide et sûre deux ou plusieurs plateaux en une série virtuellement illimitée de combinaisons (voir mesures et formes possibles). Le système est fourni avec des poignées pour le transport des tables (n'employer pas les pieds pour déplacer les tables).

Tischsystem mit abklappbaren Beinen und Verbindungselementen zum Aneinanderreihen, sowie der Möglichkeit zum Gestalten von endlosen Tischkombinationen. Die Tischplatten sind mit 4 Beinen oder 2 Beinen Verbindungsteilen oder ohne Beine verfügbar. Dadurch wird eine grössere Beinfreiheit und eine engere Bestuhlung ermöglicht. Klappbare Beine mit dem Gelenkelement aus Aludruckguss mit Sicherheits-Arretierungssystem aus Spezialstahl. Ausschließbarer Plattenträger. Beine aus elektroverschweisstem widerstandsfähigem Stahlrohr Ø 70 mm, verchromt 02 oder epoxylackiert alufarbig 68. Gesamtbeinhöhe ohne Tischplatte 71 cm. Die Gleiter sind aus schwarzem recyclefähigem Polypropylen und höhenverstellbar an einer angenehmen Beinhöhe unmittelbar unter der Tischplatte. Das Einklappen der Beine ist in drei Positionierungen möglich je nach Plattenform und Mass. Exklusiver Verbindungshaken "SEGISLOCK", beidseitig verwendbar, aus Druckstahl (optional), welcher das Kombinieren von zwei oder mehreren Platten endlos ermöglicht (siehe Beispiele). Das System wird mit Tragegriffen für den Transport ausgerüstet, damit die Tische nicht an den abgeklappten Beinen gehoben werden (Bruchgefahr). Als Zubehör ist ein Transportwagen Kart verfügbar (Transportfähigkeit 4 Stück) Tischplatten mit kratzfestem laminat mit PVC-Kante Farbe: anthrazit, erhältlich.





Esempi di composizioni / Composition examples / Exemples de compositions / Beispiele

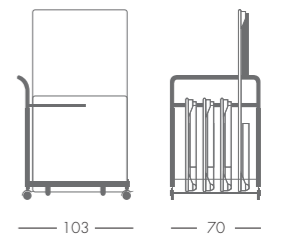
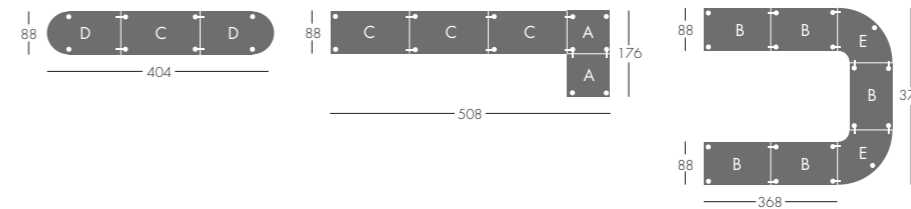

Carrello porta tavoli - max 4 pz
Trolley for stacked tables - max 4 pcs
Chariot pour tables empilées - max 4 pcs
Transportwagen - Max. 4 Stk.

Segis lock

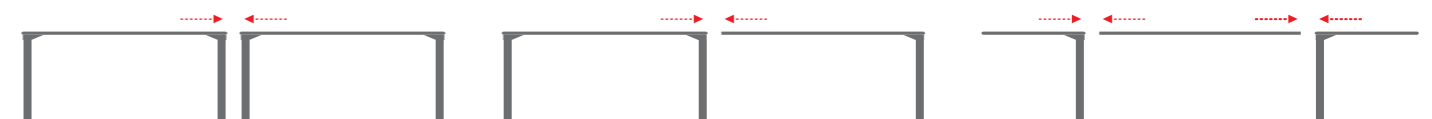

1. Giunzione fra tavoli con 4 gambe
Connection of ordinary tables (with 4legs)
Assemblage des tables à 4 pieds
Einzelstische Anreihbar (mit 4 Tischfüßen)
2. Giunzione con tavolo a due gambe
Connection of a two-legs extension table
Assemblage avec table à 2 pieds
Tisch mit Arretierbarem Verlängerungselement mit 2 Tischfüßen
3. Giunzione senza gambe con un piano intermedio
Connection of a top extension without legs
Assemblage d'un plateau rallonge
Tisch mit Arretierbare Einhängplatte (Ohne FÜSSE)

Finiture / Finishes / Finitions / Ausführung

Piani / Table tops
Plateaux / Platte

- faggio FA / natural beech FA
hêtre naturel FA / Buche FA
- grigio GR / grey GR
gris GR / Grau GR
- avorio 7Q / ivory 7Q
ivoire 7Q / Elfenbein 7Q
- bianco BI / white BI
blanc BI / Weiss BI
- wengé WE / wengé WE
wengé WE / Wengé WE

Gambe / Legs
Piétement / Beine

- alluminio 68 / aluminium 68
aluminium 68 / Alu-Farbig 68
- cromo 02 / chrome 02
chromé 02 / Verchromt 02

TEDDY GIRL

Bartoli Design

Tavolino scrittoio monomaterico. Utilizzabile in ambito contract e residenziale, ha dimensioni specificamente pensate in abbinamento ai sistemi di imbottiti, come appoggio per scrivere o per uso pc e tablet. Realizzato in resina laccata testurizzata opaca nei colori bianco e nero.

Small table designed for both contract and residential use. It is scaled appropriately as a support element, wide enough for the placement of a laptop or tablet and is a perfect accessory to upholstered modular seating systems. It is manufactured totally in textured lacquered plastic resin, available in either white or black.

Table d'appoint en résine laquée disponible en blanc et noir. De par son design, cette table s'intègre aussi bien dans l'habitat que dans la collectivité. Ses dimensions ont été spécifiquement conçues afin de pouvoir accueillir une tablette ou un portable. C'est l'accessoire parfait en complément de l'ensemble de la gamme d'assises modulaires.

Beistelltisch aus Kunststoff, lackiert. Für den Einsatz im Wohn- und Objektbereich als Beistelltisch, Platz genug, um daran mit einem Laptop oder Tablet-PC zu arbeiten, die perfekte Ergänzung zu den verschiedenen Polsterelementen. Farben: Schwarz, Weiss.



Finiture / Finishes / Finitions / Ausführung

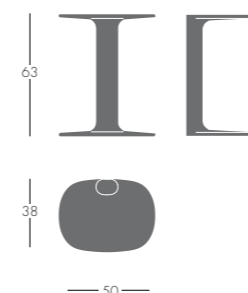

Struttura/Piano / Frame/top
Structure/plateau / Gestell/Platte

- bianco 7C / white 7C
blanc 7C / Weiss 7C
- nero 7F / black 7F
noir 7F / Schwarz 7F

EASY BOY

Bartoli Design

Tavolino scrittoio. Utilizzabile in ambito contract e residenziale, ha dimensioni specificamente pensate in abbinamento ai sistemi di imbottiti, come appoggio per scrivere o per uso pc e tablet. Struttura e piano in acciaio verniciato a polveri epossidiche nei colori bianco gofrato 18, antracite 11, rosso 26, giallo 20, nero 08.

Accessory table usable for both residential and contract applications. Its dimensions are particularly studied as a compliment to modular upholstered seating systems and as a writing surface or as a support of a laptop computer or a tablet. Frame and top available in powder coated finish in several colours : off-white 18, anthracite 11, red 26, yellow 20, black 08.

Table d'appoint. De par son design, cette table s'intègre aussi bien dans l'habitat que dans la collectivité. Ses dimensions ont été spécifiquement conçues afin de pouvoir accueillir une tablette ou un portable. C'est l'accessoire parfait en complément de l'ensemble de la gamme d'assises modulaires. Structure et plateau en acier laqué époxy dans les coloris : blanc 18, anthracite 11, rouge 26, jaune 20, noir 08.

Beistelltisch. Für den Einsatz im Wohn- und Objektbereich als Beistelltisch, Platz genug, um daran mit einem Laptop oder Tablet-PC zu arbeiten, die perfekte Ergänzung zu den verschiedenen Polster-elementen. Tellerfuss, Gestell und Platte aus Stahl, epoxyd-lackiert in den Farben: Weiss 18, Anthrazit 11, Rot 26, Gelb 20, Schwarz 08.



Finiture / Finishes / Finitions / Ausführung

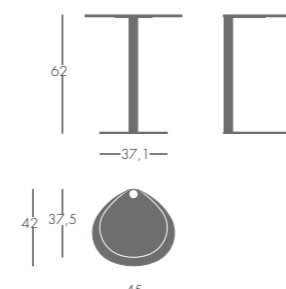

Struttura/Piano / Frame/top
Structure/plateau / Gestell/Platte

- bianco 18 / white 18
blanc 18 / Weiss 18
- antracite 11 / anthracite 11
anthracite 11 / Anthrazit 11
- rosso 26 / red 26
rouge 26 / Rot 26
- giallo 20 / yellow 20
jaune 20 / Gelb 20
- nero 08 / black 08
noir 08 / Schwarz 08

ELLIPSE

Bartoli Design

Serie di tavolini multifunzione disponibili in 3 altezze. Base in alluminio pressofuso, colonna in tubo ellittico di alluminio 82x44 mm. Finitura goffrata opaca in vari colori o cromata. Piani, di vari formati, disponibili in: Alucompact nero, bianco o color alluminio e in vetro float temperato naturale, acidato o retro verniciato blu cobalto o rosso.

Multifunction table available in 3 different heights. Base Ø 35 cm in die casting aluminium and column in elliptical tube aluminium 82x44 cm. Textured mat lacquered finishing in anthracite 11, aluminium 68, ivory 16, white 18 and chromed 02. Tabletops in various shapes and dimensions are available in Alucompact: black, white and aluminium colour, in natural or painted float glass tops in cobalt blue, red and sandblasted.

Série de tables multifonctionnelles disponibles en 3 hauteurs différentes. Base en fonte d'aluminium, colonne de forme tube elliptique en aluminium 82x44 mm. Finition gaufrée mat de couleurs anthracite, aluminium, ivoire, blanc et chromé. Les plateaux sont disponibles en différentes dimensions en Alucompact noir, blanc et aluminium et en verre float trempé naturel, sablé ou rétro laqué dans les couleurs bleu cobalt et rouge foncé.

Multifunktionsstischserie in 3 Höhen verfügbar. Gestell aus elliptischem Alurohr 82x44 mm, Fussteller Ø 35 cm aus Aludruckguss rauhlackiert matt in den Farben: Anthrazit 11, Aluminium 68, Elfenbein 16, Weiss 18 und verchromt 02. Platten in verschiedenen Formen und Massen und Ausführungen: Alucompact in den Farben: Schwarz, Weiss, Aluminium oder in Float Kristallglas temperiert in den Ausführungen: Transparent oder lackiert in den Farben: Blau, Rot und Sandgestrahlt.





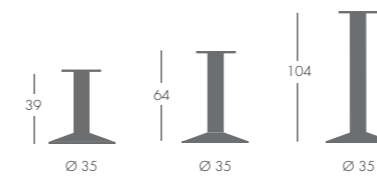

Piano in Alucompact / Alucompact tabletops / Plateaux en alucompact / Alucompactplatte

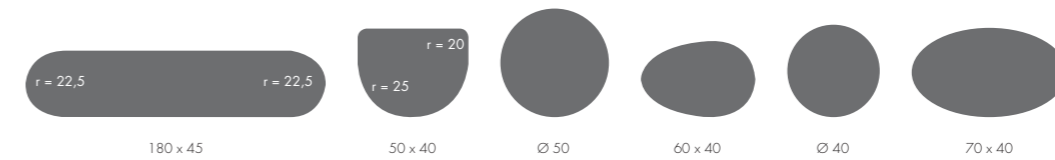

Piano in vetro float temprato / Tempered float glass tabletops / Plateaux verre trempe / Temperierte Float Kristallglasplatte



Finiture / Finishes / Finitions / Ausführung

Struttura / Frame
Structure / Gestell

- alluminio 68 / aluminium 68
aluminium 68 / Alu-Farbig 68
- avorio 16 / ivory 16
ivoire 16 / Elfenbein 16
- bianco 18 / white 18
blanc 18 / Weiss 18
- antracite 11 / anthracite 11
anthracite 11 / Anthrazit 11
- cromo 02 / chrome 02
chromé 02 / Verchromt 02

Piano in Alucompact / Alucompact tabletops
Plateaux en alucompact / Alucompactplatte

- antracite NE / anthracite NE
anthracite NE / Anthrazit NE
- alluminio AL / aluminium AL
aluminium AL / Alu-Farbig AL
- bianco BI / white BI
blanc BI / Weiss BI

Piano in vetro / Glass tabletops
Plateaux verre / Kristallglasplatte

- trasparente TR / transparent TR
transparent TR / Transparent-Klar TR
- acidato AC / sandblasted AC
sablé AC / Sandgestrahlt AC
- blu cobalto BL / cobalt blue BL
bleu cobalt BL / Kobaltblau BL
- rosso RO / dark red RO
rouge foncé RO / Rot RO

CAPO TAVOLA

Massimo Mussapi

Tavolino in alluminio anodizzato naturale. Piano Ø 50 cm spessore 6 mm, realizzato con pannello sandwich in alluminio anodizzato ad alta resistenza e bordo antiurto in PVC. Versione bassa ad altezza regolabile H. 54 / 80 cm e versione alta ad altezza fissa H. 101 cm.

Round occasional table in satin anodized aluminium. High-tech tabletop Ø 50 cm made of a special high resistance aluminium and rubber sandwich. PVC shock resistant edge. Low version with adjustable height H. 54/80 cm and high version with fixed height H. 101 cm.

Petite table en aluminium anodisé naturel. Plateau Ø 50 cm réalisé en panneau sandwich en aluminium anodisé de haute résistance et chant en PVC anti-chocs. Version table basse réglable en hauteur H. 54 / 80 cm et table haute à hauteur fixe H. 101 cm.

Beistelltisch Gestell aus Aluminium eloxiert. Platte Ø 50 cm aus Aluminiumsandwichpaneel, eloxiert mit stossfestem PVC-Rand. Niedrig H. 54 - 80 cm höhenverstellbar, Hoch Fixe Version H. 101 cm.



Finiture / Finishes / Finitions / Ausführung

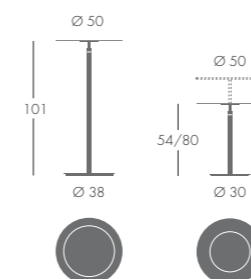

Struttura / Frame
Structure / Gestell

- alluminio anodizzato satinato
satin anodized aluminium
aluminium anodisé satine
Aluminium eloxiert

HIGHWAY TABLES

Bartoli Design

Serie di tavolini in varie misure da utilizzare separatamente o tra i singoli componenti di Highway. Gambe H. 38 cm in profilato d'acciaio (50 mm) con finitura cromo satinato 03, acciaio inox 66, o verniciata a polveri epossidiche grigio 22, fornite con feltri adesivi a protezione del pavimento. Piani tavolo in laminato HPL disponibili in vari colori e dimensioni.

Series of low tables of different sizes for individual use or as joining element between single Highway's elements. U-shaped legs in steel (50x6 mm) available in powder coated grey 22, satin chromed finishes or in polish stainless steel. Tabletops in HPL laminate available in several colours.

Série de tables basses de différentes dimensions à utiliser séparément ou comme éléments de composition avec les modules rembourrés de la même gamme Highway. Pieds H. 38 cm en acier profilé (50 mm) finition chromé satiné 03, inox brossé 66, ou laqué époxy gris 22, livrés avec des feutres adhésifs pour la protection des sols. Plateaux stratifié HPL, disponibles en plusieurs coloris et dimensions.

Highway-Tables Beistelltischserie in verschiedenen Massen, passend zum Highway-Modularsystem. Struktur aus Massivstahl 50x6 mm epoxydlackiert Dunkel-Grau 22, matt verchromt 03 oder Edelstahl 66. Filzgleiter sind beigegepackt. Tischplatten HPL-Laminat in verschiedenen Farben.



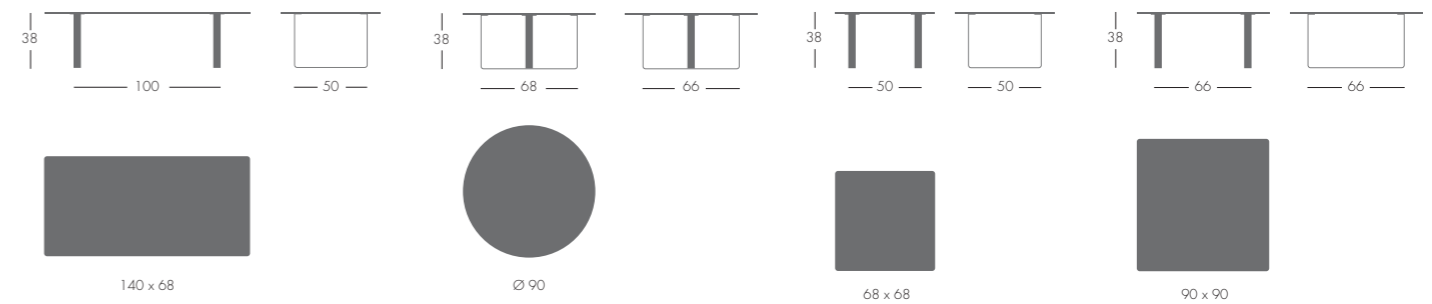

Finiture / Finishes / Finitions / Ausführung

Struttura / Frame Structure / Gestell

- grigio 22 / grey 22
gris 22 / Grau 22
- cromo satinato 03 / satin chromed 03
chromé satiné 03 / Matt-Verchromt 03
- acciaio inox 66 / brushed stainless steel 66
inox brossé 66 / Edelstahl 66

Piani HPL / HPL Table tops Plateaux HPL / HPL - Platte

- bianco BI / white BI
blanc BI / Weiss BI
- grigio GR / grey GR
gris GR / Grau GR
- grigio chiaro GC / light grey GC
gris clair GC / Hell-Grau GC

ALPHATABLES

Roberto Romanello

Serie di tavolini multifunzione disponibili in due altezze 27 cm e 36 cm. Gambe in alluminio pressofuso con finitura verniciata o cromata. Piani in poliuretano rigido stampato, disponibili in diverse dimensioni nei colori bianco 7C, grigio 7P.

Multi-purpose low tables system available in two different heights 27 cm and 36 cm. Tabletops in moulded polyurethane, available in two colours: white 7C, grey 7P. Die-cast aluminium legs available in chromed (02) or powder coated finish.

Série de tables basses multifonction disponibles en deux hauteurs H. 27 et H. 36 cm. Pieds en fonte d'aluminium en finition laqué ou chromé 02. Plateaux en polyuréthane rigide injecté, disponibles dans les coloris: blanc 7C, gris 7P.

Multifunktions- und Beistelltische in den Höhen 27 cm und 36 cm. Beine aus Aludruckguss alufarbig lackiert 58 oder verchromt 02. Tischplatten sind aus lackiertem Polyurethan in den Farben: Weiss 7C, Grau 7P, in den Massen 50x50, 55x55 und 100x50 cm.



Finiture / Finishes / Finitions / Ausführung

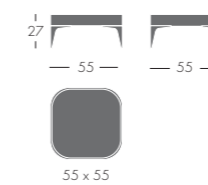

Struttura / Frame
Structure / Beine

→ vedere scheda finitura metallo
see metal finishes
voir finitions métal
Siehe Lack-Farben im Anhang

Piani in poliuretano / Tops in polyurethane
Plateaux en polyuréthane / Polyurethan Platte

○ bianco 7C / white 7C
blanc 7C / Weiss 7C
● grigio 7P / grey 7P
gris 7P / Grau 7P

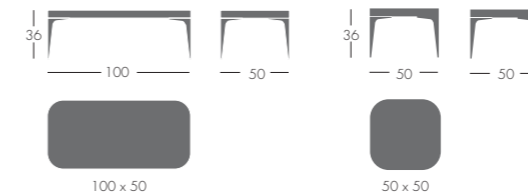

100 x 50

50 x 50